



Register your new Bosch now:
www.bosch-home.com/welcome



Перална машина
WAY32891EU



BOSCH

bg Упътване за експлоатация и инсталиране

Вашата нова перална машина

Вие закупихте перална машина на марката Bosch.

Отделете няколко минути време, за да се запознаете с предимствата на вашата перална машина.

За да отговори на високите изисквания за качество на марката Bosch, всяка перална машина, която напуска нашия завод, е проверена внимателно по отношение на функциониране и безупречно състояние.

Повече информация за нашите продукти, принадлежности, резервни части и сервиз можете да намерите на нашата страница в интернет www.bosch-home.com или като се обърнете към нашите центрове за обслужване на клиенти.

Когато упътването за експлоатация и за инсталиране описва различни модели, на съответните места е обърнато внимание на разликите.



Пуснете пералната машина в експлоатация едва след прочитане на упътването за експлоатация и за инсталиране!

Правила за представяне

⚠ Предупреждение!

Тази комбинация от символ и сигнална дума указва възможна опасна ситуация. Неспазването може да доведе до смърт или наранявания.

Внимание!

Тази сигнална дума указва възможна опасна ситуация. Неспазването може да доведе до материални щети и/или щети за околната среда.

Указание / съвет

Указания за оптимално използване на уреда / важна информация.

1. 2. 3. / а) б) в)

Стъпките са представени с числа или букви.

■ / -

Изброяванията се представят с кутийка или чертичка.

Съдържание

	Използване по предназначение 4		Допълнителни програмни настройки/опции (* според модела) 23
	Указания за безопасност 5	SpeedPerfect 23	EcoPerfect 23
	Електрическа безопасност 5	Предпране * 23	Изплакване плюс * 23
	Опасности от нараняване 5	Вода плюс * 23	Предпазване от измачкване * 24
	Безопасност за деца 6	Накисване * 24	Спиране на изплакването * 24
	Опазване на околната среда 7	По-тихо пране * 24	
	Опаковка/стар уред 7		
	Указания за спестяване 7		
	Най-важното накратко 8		Обслужване на уреда 25
	Запознаване с уреда 9	Подготовка на пералната машина 25	Включване на уреда/Избор на програма 25
	Перална машина 9	Промяна на предварителните настройки на програмата 25	Избор на допълнителни настройки на програмата 26
	Обслужващ панел 10	Поставяне на дрехи в барабана 26	Дозиране и поставяне на перилен препарат и препарат за поддръжка 27
	Дисплей 11	Стартиране на програмата 27	Защита от деца 28
	Дрехи 13	Допълване с дрехи 28	Смяна на програмата 28
	Подготвяне на дрехите 13	Прекъсване на програмата 28	Край на програмата при спиране на изплакването 29
	Сортиране на дрехите 13	Край на програмата при спиране на изплакването 29	Програмата е свършила 29
	Перилен препарат 14	Изваждане на пране/изключване на уреда 29	
	Правилен избор на перилен препарат 14		
	Пестене на енергия и перилен препарат 14		
	Преглед на програмите 15		Интелигентна дозираща система 30
	Програми върху копчето за избор на програми 15	Интелигентна дозираща система в чекмеджето за перилен препарат 30	Пуск в експлоатация/Напълване на дозиращите резервоари 30
	Колосване 21	При всекидневното използване 31	Основно количество на дозиране 32
	Боядисване/избелване 21	Съдържание на резервоара за i-DOS  33	Ръчно дозиране 33
	Предварителни настройки на програмата 21		
	Температура 21		
	Обороти на центрофугата 21		
	Готово след 22		
	i-DOS-настройки 22		

	Настройки на уреда	35
	Сензорика	35
	Автоматична система за количество	35
	Система за контрол на дисбаланс . .	35
	Сензор за вода	36
	Сензор/индикатор за напълване . . .	36
	Препоръка за дозиране	36
	Почистване и обслужване	36
	Корпус на машината/панел за управление	37
	Барабан	37
	Почистване от котлен камък	37
	i-DOS-Чекмедже за перилен препарат и неговия корпус	37
	Помпата за мръсна вода е запушена, аварийно изпразване . . .	39
	Маркучът за мръсна вода на сифона е запушен	39
	Филтърът на маркуча за чиста вода е запушен	40
	Повреда, какво да направим?	40
	Аварийно отваряне	40
	Указания на дисплея	41
	Повреда, какво да направим?	42
	Служба обслужване на клиенти	45
	Стойности на потребление	46
	Консумация на енергия и вода, продължителност на програмата и остатъчна влажност на програмите за основно пране	46
	Най-ефективни програми за памучен текстил	47
	Технически данни	47
	Поставяне и свързване	47
	Обхват на доставката	47
	Указания за безопасност	48
	Повърхност за поставяне	49
	Поставяне върху постамент или поставка от дървени греди	49
	Поставяне върху подиум с чекмедже*	49
	Вграждане под и вграждане на уреда във вградена кухня	49

	Отстранете транспортните планки	49
	Дължини на маркучите и проводите . .	50
	Маркуч за чиста вода	51
	Маркуч за мръсна вода	52
	Нивелиране	53
	Електрически изводи	53
	Преди първото пране	54
	Транспортиране	55

Използване по предназначение

- За употреба единствено в частни домакинства и в домашна обстановка.
- Пералната машина е предназначена за изпирване на текстил, подходящ за машинно пране, и вълна, която може да се пере на ръка в перилен разтвор.
- За работа със студена питейна вода с разпространяваните в търговската мрежа подходящи за перални машини перилни и поддържащи препарати.
- При дозирането на всички перилни/помощни/поддържащи и почистващи препарати задължително спазвайте указанията на производителя.
- Пералната машина може да се обслужва от деца на възраст над 8 години, от лица с намалени физически, сетивни или умствени способности и от лица с недостатъчен опит или недостатъчни знания само когато са **под наблюдение** или са били инструктирани от **отговарящо за тях лице**.
Деца не трябва да извършват работи по почистването и поддръжката без наблюдение.
- Пазете деца на възраст под 3 години далече от пералната машина.
- Пазете домашните животни далече от пералната машина.

Преди въвеждане на уреда в експлоатация: Прочетете ръководството за употреба и монтаж и всички други приложения към пералната информация и действайте съгласно тях.

Запазете документацията за понататъшна справка.



Указания за безопасност

Електрическа безопасност



Предупреждение

Опасно за живота!

При контакт с части под напрежение съществува опасност от токов удар.

- Никога не пипайте щепсела с мокри ръце.
- Винаги издърпвайте електрическия кабел за щепсела и никога не теглете кабела, тъй като може да се повреди.

Опасности от нараняване



Предупреждение

Опасност от нараняване!

- При повдигане на пералната машина за издадените конструктивни части (например люка) частите могат да се счупят и да причинят наранявания. Не вдигайте пералната машина за издадените конструктивни части.
- При покачване върху пералната машина кухненският плот може да се счупи и да причини наранявания. Не се качвайте върху пералната машина.

- При опиране/поставяне върху отворения люк пералната машина може да се наклони и да причини наранявания. Не се облягайте на отворения люк.
- При бъркане във въртящия се барабан можете да си нараните ръцете. Не пипайте въртящия се барабан. Изчакайте барабанът да спре да се движи.



Предупреждение

Опасност от попарване!

При пране с високи температури допирът с горещата сапунена луга може да доведе до изгаряния, напр. при изпомпване на гореща сапунена луга в леген или при аварийно източване. Не бъркайте с ръце в горещата сапунена луга.

Безопасност за деца

Предупреждение

Опасно за живота!

Децата могат да попаднат в опасни за живота ситуации или да се наранят при игра близо до пералната машина.

- Не оставяйте деца без надзор при пералната машина!
- Не оставяйте децата да си играят с пералната машина!

Предупреждение

Опасно за живота!

Децата могат да се заключат в уредите и да попаднат в застрашаваща живота им ситуация.

При амортизираните уреди:

- изключете щепсела от контакта.
- отрежете кабела и го отстранете заедно с щепсела.
- счупете ключалката на люка.

Предупреждение

Опасност от задушаване!

При игра с опаковки/фолио и части от опаковки децата могат да се омотаят с тях и да си ги поставят на главата и да се задушат.

Пазете далеч от деца опаковките, фолиото и частите от опаковките.

Предупреждение

Опасност от отравяне!

При разливане перилните и почистващите препарати могат да доведат до задушаване.

Пазете препаратите за пране и поддръжка на недостъпни за деца места.

Предупреждение

Дразнения на очите/кожата!

Контактът с перилните и почистващи препарати може да доведе до дразнене на очите и кожата.

Пазете препаратите за пране и поддръжка на недостъпни за деца места.

Предупреждение

Опасност от нараняване!

При пране на високи температури стъклото на люка става горещо. Не допускате децата да пипат горещия люк.



Опазване на околната среда

Опаковка/стар уред



Изхвърлете опаковките като пазите околната среда. Този уред е обозначен в съответствие с европейската директива 2012/19/ЕС за стари електрически и електронни уреди (waste electrical and electronic equipment - WEEE). Тази директива регламентира валидните в рамките на ЕС правила за приемане и използване на стари уреди.



Указания за спестяване



- Използвайте максималното количество дрехи за съответната програма.
***  Преглед на програмите' on page 15 ***
- Нормално замърсените дрехи изпирайте без предпране.
- При леко до нормално замърсено прано пестете енергия и перилен препарат. → *Страница 14*
- Дозирането на перилния препарат с **интелигентната система за дозиране (i-DOS)** помага да се пестят перилен препарат и вода.
- Избираемите температури се отнасят до обозначенията за поддръжка на тъканите. Постиганите в машината температури могат да се отличават, за да се гарантира оптимално съчетание между пестене на енергия и резултат изпирането.
- **Указания за разхода на енергия и вода:** → *Страница 11*
Показанията дават информация за относителния размер на разхода на енергия и вода в избраните програми.

Колкото повече сегменти от дисплея са видими, толкова по-голям е съответният разход.

Така можете да сравните разходите в програмите при избора на различни програмни настройки и при нужда да изберете по-пестелива откъм енергия или вода програмна настройка.



-  Разход на енергия
-  Разход на вода

- **Режим пестене на електроенергия:** Осветлението на дисплея изгасва след няколко минути, бутонът  мига. За активиране на осветлението натиснете произволен бутон.
Режимът за пестене на енергия не се активира, когато се изпълнява програма.
- **Автоматично изключване:** Когато уредът не се обслужва дълго време, той може да се изключи автоматично преди стартиране на програмата и след края ѝ за пестене на енергия. За включване на уреда отново натиснете основния бутон.
***  Настройки на уреда' on page 35 ***
- Когато след това ще сушите дрехите в сушилна машина, изберете оборотите за центрофугиране в съответствие с упътването на производителя на сушилната машина.

Най-важното накратко

1

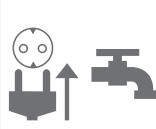

Включете щепсела в контакта. Отворете водопроводния кран.



Отворете люка.



Сортирайте дрехите.



За включване натиснете бутона ①.

2

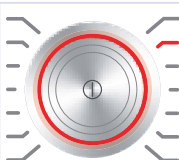

Изберете програма, напр. **Немачкаемо**.

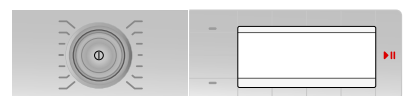

При необходимост променете настройките на избраната програма и изберете допълнителни настройки/опции на програмата.

3



Поставете дрехите.

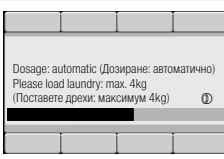

Спазвайте макс. количество на зареждане (според модела) върху дисплея.



Стартирайте програма.

4

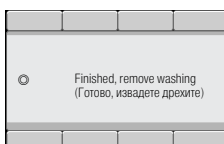

Край на програмата



За изключване натиснете бутона ①



Затворете спирателния кран (при модели без Aquastop).



Запознаване с уреда

Перална машина

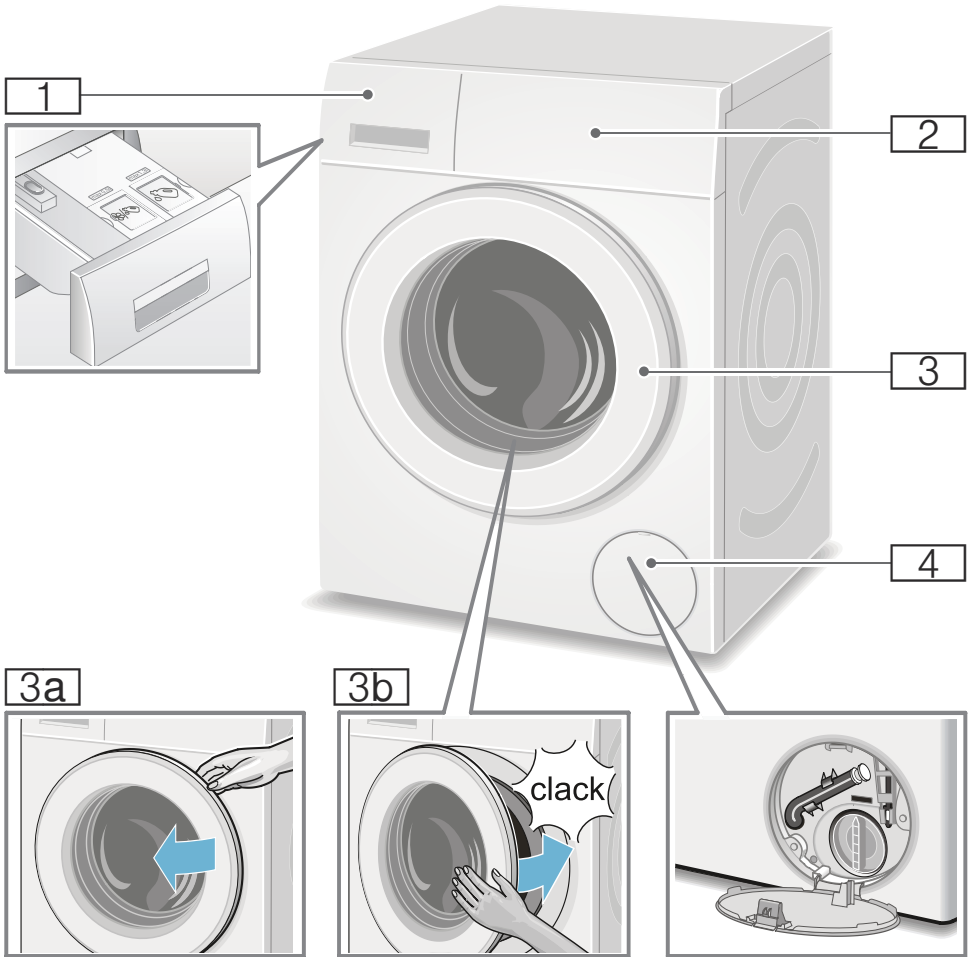

1 Чекмедже за перилен препарат със светлинни индикатори за i-DOS контейнера върху дръжката на чекмеджето → Страница 30

2 Обслужващ панел/Дисплей

3 Люк с дръжка на прозореца

3a Отворете люка

3b Затворете люка

4 Сервизен капак

Обслужващ панел

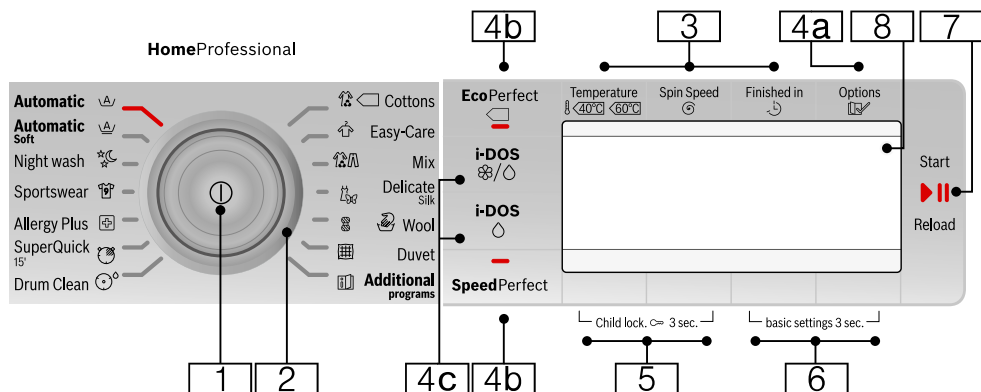

Указание: Всички бутони (без главния превключвател) са чувствителни, достатъчно е леко докосване.

- 1** Главен превключвател за включване/изключване на пералнята:
Натиснете бутона ①.
- 2** Копче за избор на програми за избор на програма.
Възможно е въртене и в двете посоки на копчето за избор на програма.
Преглед на програмите
→ Страница 15
- 3** Бутони за промяна на предварителните настройки на програмата: → Страница 21
 - Температура (Temperature ℓ),
 - Обороти на центрофугата (Spin Speed ©),
 - Готово след (Finished in -5)
- 4** Бутони за избиране на допълнителни програмни настройки:
- 4a** Опции (Options ℓ) → Страница 12,
→ Страница 23
- 4b** EcoPerfect (Ⓢ),
SpeedPerfect (≡Ⓢ),

- 4c** i-DOS Ⓢ/Ⓢ, i-DOS ○
→ Страница 22,
преглед на всички избираеми настройки → Страница 15
- 5** Бутони **Защита от деца** (Child lock. ∞ 3 sec.) за активиране/дезактивиране на защитата от деца
→ Страница 28
- 6** Бутони **Настройки 3 секунди** (basic settings 3 sec.) за промяна на настройките на уреда, напр. сигнали на бутоните,
преглед на всички избираеми настройки на уредите
→ Страница 12,
- 7** Бутон ▷||| за:
 - Стартиране на програма,
 - Прекъсване на програма, например добавяне на пране
→ Страница 28,
 - Прекъсване на програма
- 8** **Дисплей** за настройки и информация

Дисплей

Главно меню след избора на програма

напр. **Немачкаемо** (Easy-Care)

Стрелките в полето за индикация посочват в коя посока могат да се променят предварителните настройки на програмата с намиращите се отгоре или отдолу бутони.

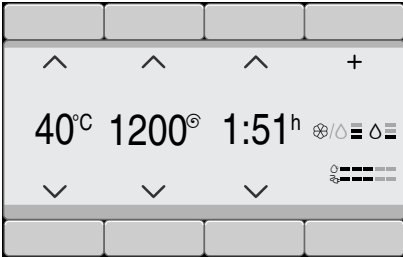

Други програми програми са избрани

и напр. избиране на програма

Центрофугиране (Spin):

С бутоните под стрелките може да изберете желаната програма. Изборът се потвърждава с чавка.

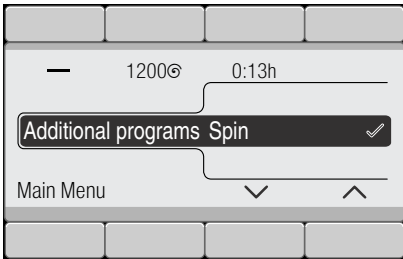

Изчакайте или се върнете с бутона **Основно меню**, избраната програма се показва на дисплея.

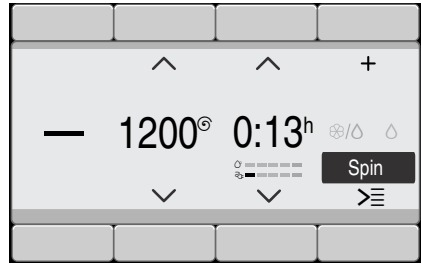

За промяна изберете бутона под програмата с черен фон и променете програмата.

Избор на сила на дозирание с бутон i-DOS

напр. изберете бутон **i-DOS** и сила на дозирание **средно**:

С бутоните под стрелките може да изберете желаната сила на дозирание за перилния препарат. Изборът се потвърждава с чавка.

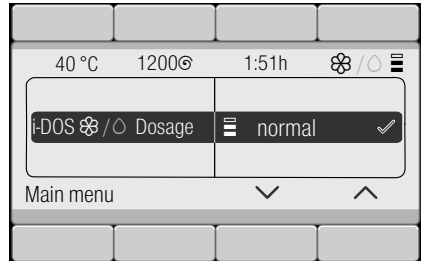

Изчакайте или се върнете с бутона **Основно меню** или **i-DOS** обратно в основното меню.

Избран бутон Опции (Options)

и изберете напр. опцията **Спиране на изплакването** (Rinse Hold ):

С бутоните под двете леви стрелки изберете опцията. С двата десни бутона изберете стойността на показване. Избраните опции са веднага активни и се показват на полето за индикацията.



Изчакайте или се върнете обратно в основното меню с бутона **Опции** (Options )

Избрани бутони Настройки 3 секунди (basic settings 3 sec.)

и променете настройката на уреда: напр. сила на звука **сигнал за край** → Страница 35

С бутоните под двете леви стрелки изберете настройката. С двата десни бутона изберете стойността на показване. Изборът се потвърждава с чавка.

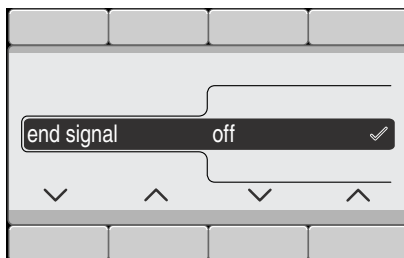

Изчакайте или с бутони **Настройки 3 секунди** (basic settings 3 sec.) (отново ги задръжте натиснати) се върнете в основното меню.



Дрехи

Подготвяне на дрехите

Внимание!

Щети по уреда/щети по дрехите

Чуждите тела (напр. монети, кламери, игли, пирони) могат да повредят дрехите или компоненти на пералната машина.

Ето защо спазвайте следните указания при подготовката на вашите дрехи:

- Изпразнете джобовете.

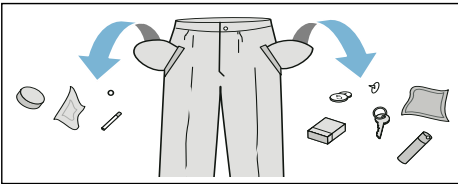

- Внимавайте за металните части (канцеларски кламери и др.) и ги отстранете.
- Чувствителните дрехи (чорапи, сутиени с банели и др.) перете в мрежа/торба.
- Затворете циповете, закопчайте копчетата на чаршафите.
- Изчеткайте пясъка от джобовете и подгъвите.
- Отстранете кукичките на пердетата или ги поставете в мрежа/торба.

Сортиране на дрехите

Сортирайте дрехите си според указанията за поддръжка и данните на производителя върху етикетите:

- Вид на тъканта/влакната
 - Цвят
- Указание:** Прането може да се оцвети. Перете отделно белите и цветни дрехи. Перете новите цветни дрехи за първи път поотделно.

- замърсяване
Перете заедно дрехи с еднаква степен на замърсяване.
Някои примери за степените на замърсяване ще намерите в → Страница 14
 - **леко:** без предпране, при нужда изберете настройка **SpeedPerfect нормално**
 - **силно:** Напълнете по-малко пране, изберете програмата с предпране
 - **Петна:** отстранявайте/третирайте петната докато са още пресни. Първо ги напоете със сапунен разтвор, без да втривате. След това изперете дрехите със съответната програма. Упоритите/засъхнали петна понякога могат да се отстранят едва след няколко изпирания.
 - Символи върху етикетите
- Указание:** Числата в символите указват максималната температура на пране, която може да се използва.
- ☰ подходящо за нормално пране
например програма Памук
 - ☷ необходимо щадящо пране; например програма Лесна поддръжка
 - ☶ необходимо особено щадящо пране; напр. програма Фини/коприна
 - ☵ подходящо за ръчно пране; напр. програма ☷ Вълна
 - ☒ Не перете дрехите в машината.

Перилен препарат

Правилен избор на перилен препарат

За правилния избор на перилен препарат, температура и третиране на прането от решаващо значение е знакът за поддръжка. → също www.sartex.ch

На www.cleanright.eu ще намерите още много друга информация за препаратите за пране, поддръжка и почистване за битови нужди.

- **Перилен препарат за основно пране с оптични избелители**
подходящо за бяло пране, което може да се изварява, от лен или памук
Програма: Памук /
Студено - макс. 90 °C
- **Перилен препарат за цветно пране без белина и оптични избелители**
подходящо за цветно пране от лен или памук
Програма: Памук /
Студено - макс. 60 °C
- **Перилен препарат за цветно/фино пране без оптични избелители**
подходящо за цветно пране от лесни за поддържане тъкани, синтетика
Програма: Лесна поддръжка /
Студено - макс. 60 °C
- **Перилен препарат за фини тъкани**
подходящо за чувствителни фини тъкани, коприна или вискоза
Програма: Фини/коприна /
Студено - макс. 40 °C
- **Перилен препарат за вълна**
подходящо за вълна
Програма: Вълна /
Студено - макс. 40 °C

Пестене на енергия и перилен препарат

При леко и нормално замърсено пране можете да спестите енергия (с намаляване на температурата за пране) и количество перилен препарат.

Пестене	Замърсяване/указание
 <p>Намалени температура и количество перилен препарат според препоръката за дозиране</p> <p>Температура съгласно етикетите за поддържане и количество перилен препарат съгласно препоръката за дозиране/силно замърсяване</p>	<p>леко Няма видими замърсявания и петна. Дрехите имат телесна миризма, напр.:</p> <ul style="list-style-type: none"> ■ леко лятно/спортно облекло (носено няколко часа) ■ тениски, ризи, блузи (носени до 1 ден) ■ спално бельо за гости и кърпи за ръце (използвани 1 ден) <p>нормално Замърсяването е видимо/различават се малко дребни петна, напр.:</p> <ul style="list-style-type: none"> ■ тениски, ризи, блузи (напоени с пот, носени неколкократно) ■ Кърпи за ръце, спално бельо (използвано до 1 седмица)
	<p>силно Замърсяванията и/или петната са ясно видими, напр. кърпи за посуда, бебешки дрехи, работни облекла</p>







Указание: При дозирането на всички перилни/помощни/поддържащи и почистващи препарати задължително спазвайте указанията на производителя и указанията. → *Страница 27*

Преглед на програмите

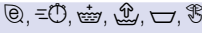
Програми върху копчето за избор на програми

Програма/вид дрехи/указания	Настройки
<p>Име на програмата</p> <p>Кратко обяснение на програмата, съответно за какви тъкани е подходяща.</p>	<p>макс. зареждане</p> <p>избираеми Температура ; (☼ = студена)</p> <p>избираеми Обороти на центрофугата ; 0 = без центрофугиране, само изпомпване</p> <p>избираеми допълнителни настройки на програмата*</p> <p>възможно автоматично дозиране: ■ на течен перилен препарат (○) и ■ на омекотител (☼) може да се избира/отменя ✓, не може да се избира -</p>
<p>Памук (Cottons)</p> <p>зdravi тъкани, тъкани, които могат да се изпарват, от памук или лен</p> <p>Указание</p> <ul style="list-style-type: none"> ■ При настройка EcoPerfect (⊗) температурата на пране е по-ниска от избраната температура. При специално желание за достигане на температурата на сапунената луга използвайте програмата без настройка EcoPerfect (⊗) при нужда с по-висока температура. ■ При настройка SpeedPerfect (≡⊗) подходящо за кратка програма за леко замърсени дрехи. 	<p>9 кг/5*** кг</p> <p>☼ - 90 °C</p> <p>0 - 1600** об./мин.</p> <p>⊗, ≡⊗, ↓, ☼, ☼, ☼, ☼, ☼, ☼, ☼</p> <p>Перилен препарат ✓, Омекотител ✓</p>
<p>Немачкаемо (Easy-Care)</p> <p>Текстилни тъкани от синтетика или смесени тъкани</p>	<p>4 кг</p> <p>☼ - 60 °C</p> <p>0 - 1200** об./мин.</p> <p>⊗, ≡⊗, ↓, ☼, ☼, ☼, ☼, ☼, ☼, ☼</p> <p>Перилен препарат ✓, Омекотител ✓</p>
<p>* Програмите и допълнителните програмни настройки зависят от модела. Наличните програми/настройки могат да се избират директно на пулта за управление или в Други програми програми, респ. Опции (Options )</p> <p>** макс. число на оборотите зависи от модела и програмата</p> <p>*** намалено натоварване при настройка SpeedPerfect (≡⊗)</p>	

Програма/вид дрехи/указания	Настройки
Смес (Mix) смесено зареждане, състоящо се от памук и синтетика	4 кг ❄ - 40 °C 0 - 1600** об./мин. @, ≡⌚, ↓, 🍷, ⬆️, 📄, 🪣, 🪣, 🌀 Перилен препарат ✓, Омекотител ✓
Фино / коприна (Delicate / Silk) чувствителни материи, които могат да се перат, например от коприна, сатен, синтетика или смесени тъкани (напр. копринени блузи и шалове) Указание: . За машинно пране използвайте подходящ перилен препарат за фино пране или коприна.	2 кг ❄ - 40 °C 0 - 800** об./мин. @, ≡⌚, ↓, 🍷, ⬆️, 📄, 🪣 Перилен препарат ✓, Омекотител ✓
 Вълна (Wool) тъкани, които могат да се перат на ръка или машинно от вълна или със съдържание на вълна; много щадяща програма за пране, за да се предотврати свиването на дрехите, по-дълги паузи на програмата (дрехите престояват във водата) Указание <ul style="list-style-type: none"> ■ Вълната има животински произход, например: ангора, алпака, лама, овца. ■ За машинно пране използвайте подходящ перилен препарат за вълна. 	2 кг ❄ - 40 °C 0 - 800** об./мин. 🪣, 🌀 Перилен препарат - , Омекотител ✓
Алергия плюс (Allergy Plus) издръжливи материи от памук или лен Указание: . Особено подходящо за завишени хигиенични изисквания или особено чувствителна кожа поради по-дългото пране при определена температура, по-високото ниво на водата и по-дългото изплакване.	7 кг/5*** кг ❄ - 60 °C 0 - 1600** об./мин. @, ≡⌚, ↓, 🍷, ⬆️, 📄, 🪣, 🪣, 🌀 Перилен препарат ✓, Омекотител ✓
Super 15 (SuperQuick 15') много кратка програма за около 15 минути, подходяща за слабо замърсени партиди дрехи	2 кг ❄ - 40 °C 0 - 1200** об./мин. - Перилен препарат ✓, Омекотител ✓
* Програмите и допълнителните програмни настройки зависят от модела. Наличните програми/настройки могат да се избират директно на пулта за управление или в Други програми програми, респ. Опции (Options ). ** макс. число на оборотите зависи от модела и програмата *** намалено натоварване при настройка SpeedPerfect (≡⌚)	

Програма/вид дрехи/указания	Настройки
Джинси / тъмно пране (Dark Wash) тъмни материи от памук и тъмни, лесни за поддръжка материи; Перете тъканите с вътрешната страна навън.	3,5 кг ❄ - 40 °C 0 - 1200** об./мин.  Перилен препарат ✓, Омекотител ✓
Дрехи за открито (Outdoor) * Дрехи за открито с мембранно покритие и водоотблъскващи тъкани Указание <ul style="list-style-type: none"> ■ Използвайте подходящ за машинно пране перилен препарат, дозирайте съгласно указанията на производителя в отделение II. ■ Прането не трябва да се третира с омекотител. ■ Преди пране основно почистете чекмеджето за перилен препарат (ръчното отделение) от остатъци от омекотител. 	макс. 2 кг ❄ - 40 °C 0 - 800** об./мин.  Перилен препарат -, Омекотител -
Нощно пране (Night wash) * изключително тиха програма на пране за пране през нощта, подходяща за текстил от памук, лен, синтетика или смесени тъкани Указание <ul style="list-style-type: none"> ■ деактивиран сигнал за край, ■ предварително настроени намалени обороти на крайно центрофугиране и съкратено време на пране 	макс. 4 кг ❄ - 40 °C 0 - 1600** об./мин.  Перилен препарат ✓, Омекотител ✓
Чепкани одеяла (Duvet) * текстили, които могат да се перат машинно, напълнени със синтетични влакна, юргани или одеяла; подходящо също за пълнежи с пух Указание: . Големите дрехи перете самостоятелно. Използвайте фин перилен препарат - моля спазвайте знака аз поддръжка. Пестеливо дозирайте перилния препарат.	макс. 2,5 кг ❄ - 60 °C 0 - 1200** об./мин.  Перилен препарат -, Омекотител -
Ризи / блузи (Shirts / Blouses) връхни ризи/блузи, които не се гладят, от памук, лен, синтетика или смесени тъкани Указание <ul style="list-style-type: none"> ■ При настройка Предпазване от измачкване (Easy-Iron ) ризите/блузите се центрофугират само леко, сушене без нужда от гладене. —> Ефект на самоизправяне ■ Перете ризите/блузите от коприна /чувствителни материали на програма Фино / коприна (Delicate / Silk). 	макс. 2 кг ❄ - 60 °C 0 - 800** об./мин.  Перилен препарат ✓, Омекотител ✓
* Програмите и допълнителните програмни настройки зависят от модела. Наличните програми/настройки могат да се избират директно на пулта за управление или в Други програми програми, респ. Опции (Options ) . ** макс. число на оборотите зависи от модела и програмата *** намалено натоварване при настройка SpeedPerfect (=)	







Програма/вид дрехи/указания	Настройки
Пух (Down Wear) * текстили, които могат да се перат машинно, напълнени със синтетични влакна, възглавници, спално бельо; подходящо също за пълнежи с пух Указание: . Големите дрехи перете самостоятелно. Използвайте фин перилен препарат - моля спазвайте знака аз поддръжка. Пестеливо дозирайте перилния препарат.	макс. 2 кг ❄ - 60 °C 0 - 1200** об./мин. @, ≡, ⬇, ⬆, ⬇, ⬆ Перилен препарат -, Омекотител ✓
Кърпи (Towels) * здрави, устойчиви на изпарване кърпи за ръце от памук; особено меки кърпи за ръце	макс. 3,5 кг ❄ - 90 °C 0 - 1600** об./мин. @, ≡, ⬇, ⬆, ⬆, ⬆, ⬆, ⬆, ⬆ Перилен препарат ✓, Омекотител ✓
Пердета (Curtains) * 3,5 кг тежки завеси или 25 - 30 кв. м. леки пердета Указание <ul style="list-style-type: none"> ■ редуцирано изплакване и центрофугиране, ■ Използвайте подходящ за перални машини перилен препарат за пердета. ■ Фабрично настроен е бутонът Предпране (Prewash ⬇). Ако не желаете предпране, деактивирайте бутона. 	макс. 3,5 кг ❄ - 40 °C 0 - 800** об./мин. @, ≡, ⬇, ⬆, ⬆, ⬆, ⬆, ⬆ Перилен препарат ✓, Омекотител ✓
Почистване барабан (Drum Clean) Програма за почистване и поддръжка на барабана и на контейнера за перилен препарат, например преди 1. пране, при често пране с ниска температура (40 °C и по-ниска) или при образуване на миризма след по-дълго отсъствие. Индикаторната лампа Почистване барабан мига, когато по-дълго време не сте използвали програмата с 60 °C или по-високи температури. Указание <ul style="list-style-type: none"> ■ Изпълнете програмата за поддръжка на барабана без пране. ■ Използвайте прах за пълно пране или съдържащ белина перилен препарат. За избягване на образуване на пяна използвайте само половината от препоръчаното от производителя на перилния препарат количество. Не използвайте перилен препарат за вълна или за фини тъкани. 	0 кг 80, 90 °C 1200 об./мин. ⚙ Перилен препарат -, Омекотител -

* Програмите и допълнителните програмни настройки зависят от модела. Наличните програми/настройки могат да се избират директно на пулта за управление или в **Други програми** програми, респ. **Опции** (Options .

** макс. число на оборотите зависи от модела и програмата



*** намалено натоварване при настройка **SpeedPerfect** ()

Програма/вид дрехи/указания	Настройки
Изплакване (Rinse / Freshen Up) *	-
Допълнително изплакване с центрофугиране;	-
	0 - 1600** об./мин.
	Перилен препарат -, Омекотител ✓
Центрофугиране (Spin) *	-
Екстра центрофугиране с възможност за избиране на оборотите	-
	0 - 1600** об./мин.
	Перилен препарат -, Омекотител -
Изпомпване (Drain) *	-
на водата от изплакването например след настройка	-
(спиране на изплакването = без центрофуга накрая)	-
	-
	-
	Перилен препарат -, Омекотител -
Дрехи за открито / импрегнирано (Outdoor / Impregnation) *	макс. 1 кг
Пране с последващо импрегниране на дрехи за открито с мембранно покритие и водоотблъскващи тъкани	
	0 - 800** об./мин.
	Перилен препарат -, Омекотител -
1. Избор на програма.	
2. Поставете нужното количество специален перилен препарат за върхни дрехи в отделението	
3. Изберете бутона	
4. Поставете нужното количество импрегниращ препарат (макс. 170 мл) в отделението	
5. Изберете бутона	
Указание	
■ Използвайте подходящ за машинно пране перилен препарат, дозирайте съгласно указанията на производителя:	
■ Прането не трябва да се третира с омекотител.	
■ Преди пране основно почистете чекмеджето за перилен препарат (ръчното отделение) от остатъци от омекотител.	
* Програмите и допълнителните програмни настройки зависят от модела. Наличните програми/настройки могат да се избират директно на пулта за управление или в Други програми програми, респ. Опции (Options	
** макс. число на оборотите зависи от модела и програмата	
*** намалено натоварване при настройка SpeedPerfect ()	

Програма/вид дрехи/указания	Настройки
Спортно облекло (Sportswear) * Тъкани от микровлакна за спорт и за свободното време Указание ■ Прането не трябва да се третира с омекотител. ■ Преди пране основно почистете чекмеджето за перилен препарат (ръчното отделение) от остатъци от омекотител.	макс. 2 кг ❄ - 40 °C 0 - 800** об./мин.  Перилен препарат -, Омекотител -
Auto 40° (Automatic) * издръжливи материи; Степента на замърсяване и вида на материята се регистрират автоматично и прането и интелигентното дозиране се напасват.	макс. 6 кг 40 °C 1400** об./мин.  Перилен препарат ✓, Омекотител ✓
Auto 30° (Automatic Soft) * щадящо дрехите обработване; Степента на замърсяване и вида на материята се регистрират автоматично и прането и интелигентното дозиране се напасват.	макс. 3,5 кг 30 °C 1000** об./мин.  Перилен препарат ✓, Омекотител ✓
Auto 60° (Automatic Intensive) * по-интензивно обработване на дрехите; Степента на замърсяване и вида на материята се регистрират автоматично и прането и интелигентното дозиране се напасват.	макс. 6 кг 60 °C 1400** об./мин.  Перилен препарат ✓, Омекотител ✓
* Програмите и допълнителните програмни настройки зависят от модела. Наличните програми/настройки могат да се избират директно на пулта за управление или в Други програми програми, респ. Опции (Options ). ** макс. число на оборотите зависи от модела и програмата *** намалено натоварване при настройка SpeedPerfect ()	

Колосване

Указание: Дрехите не трябва да се третират с омекотител.

1. Включете уреда.
2. Избор на програма **Изплакване**.
3. Дозирайте течната кола в съответствие с указанията на производителя в отделението   (при необходимост първо почистете).
4. Изберете бутонa .

Боядисване/избелване

Боядисвайте само обичайни за едно домакинство количества. Солта може да атакува неръждаемата стомана! Спазвайте предписанията на производителя на оцветителя.

Прането да **не** се оцветява в пералната машина!

Предварителни настройки на програмата

Предварителните програмни настройки се показват след избора на програма в главното меню.

Дисплей → Страница 11

Предварителните настройки могат да бъдат променени:

- Температура , Обороти на центрофугата и Готово след докато се показват стрелките в главното меню и/или
- iDos настройките → Страница 11, → Страница 22

Преглед на всички програмни настройки, които могат да се избират в зависимост от програмата, можете да намерите от → Страница 15.

Температура

(Temperature )

Преди и по време на програмата можете в зависимост от напредъка на програмата да промените настроената температура.

Максималната възможност за настройване на температурата зависи от избраната програма.

Обороти на центрофугата

(Spin Speed )

Преди и по време на програмата в зависимост от напредъка на програмата можете да промените оборотите на центрофугата (в об./мин.; обороти в минута).

Максималната възможност за настройване на оборотите зависи от избраната програма и модела.

Настройка 0 : Няма центрофугиране, водата само се изпомпва. Прането остава мокро в барабана, например за пране, което не трябва да се центрофугира.

Готово след

(Finished in ☺)

След избора на програма в главното меню се показва продължителността на програмата.

Преди стартиране на програмата

можете да зададете края на програмата в почасови стъпки (ч=час) до максимум 24 ч.

След старта на програмата се показва и започва обратно броене на избрания брой часове, напр. **8ч** до начало на програмата. След това се показва продължителността на програмата.

Указание: Продължителността на програмата се настройва автоматично при работеща програма. Промените на предварителните настройки на програмата, респ. настройките на програмата, опциите, разпознаването на пяна, разпознаването на дисбаланс, натоварването или замърсяването могат да доведат и до промени в продължителността на програмата.

След старта на програмата, докато тече предварително избрания брой часове, можете да промените броя часове както следва:

1. Изберете бутона ▷|||.
2. Променете броя часове с бутона **Готово след**.
3. Изберете бутона ▷|||.

След старта на програмата, докато продължителността на програмата тече, можете при нужда да поставите допълнително пране или да извадите такова. → *Страница 28*

i-DOS-настройки

Вашата перална машина е оборудвана с интелигентна система за дозиране на течни перилни препарати и омекотители (респ. перилен препарат при настройка **съдържание на контейнера: перилен препарат** (content: Detergent) → *Страница 35*).

Дозирането на перилния препарат и омекотителя в повечето програми на вашата перална машина се извършва автоматично.

Настройките i-DOS не се запазват след изключването на уреда.

Фабричната настройка е за:

- i-DOS ◊ : ≡
Перилен препарат за слабо замърсени дрехи
- i-DOS ☼ : ≡
Омекотител за нормално меко пране

i-DOS ◊ за перилен препарат

Сили на дозиране

- ≡ силно (strong): особено замърсено пране или пране с петна
- ≡ средно (normal): нормално замърсено пране
- ≡ леко (light): леко замърсено пране
- ≡ изкл (off): автоматично дозиране не е избрано,
ръчно дозиране → *Страница 33*

Преди началото на програмата за пране можете да промените настройките за автоматичното дозиране на препарат за пране. Указание за степените на замърсяване ще намерите в → *Страница 14*

i-DOS ☼ за омекотител

Сили на дозиране

- ≡ силно (strong): особено меко пране
- ≡ средно (normal): нормално меко пране
- ≡ леко (light): по-малко меко пране
- ≡ изкл (off): автоматично дозиране не е избрано

В зависимост от напредъка на програмата можете да промените настройките за автоматичното дозиране на омекотител.

P+ Допълнителни програмни настройки/опции (* според модела)

Наличните настройки/опции са зависими от модела.

Можете да избирате различни настройки/опции в зависимост от избраната програма, за да напаснете още по-добре процеса на изпиране към вашите дрехи за пране.

Настройките могат да се избират:

- чрез съответния бутон върху полето за управление или
- чрез бутона Опции (Options )
→ Страница 10

Преглед на всички допълнителни настройки, които могат да се избират в зависимост от програмата, можете да намерите от → Страница 15.

SpeedPerfect

()

За пране за по-кратко време без промяна на качеството на прането, но с по-висока енергийна консумация за избраната програма без настройка SpeedPerfect .

Указание: Не превишавайте максимално допустимото количество за пълнене.

Преглед на програмите → Страница 15

EcoPerfect

()

Оптимално за енергоспестяването пране чрез намаляване на температурата без промяна в качеството на прането за избраната програма без настройка EcoPerfect .

Предпране *

(Prewash )

избираеми настройки:

вкл - **изкл** (on - off)

За силно замърсени дрехи.



Указание

- При **избрано интелигентно дозиране** перилният препарат автоматично се дозира за предпрането и основното пране.
- При силно замърсено пране и избор на програма с предпране по правило е достатъчно i-DOS **средно** дозиране.
- При **ръчно дозиране** разпределете перилния препарат за предпране и за основно пране. Поставете перилния препарат за предпране в барабана, а перилния препарат за основното пране в отделението .

Изплакване плюс *

(Rinse Plus )

избираеми настройки:

-  + **1 изплакване** (+1 Rinse)
-  + **2 изплаквания** (+2 Rinses)
-  + **3 изплаквания** (+3 Rinses)

изкл
(off)

Допълнителни изплаквания в зависимост от програмата, по-дълга продължителност на програмата при особено чувствителна кожа и/или за зони с много мека вода.

Вода плюс *

(Water Plus )

избираеми настройки:

вкл - **изкл** (on - off)

Повишено ниво на водата, щадящо третиране на дрехите.

Предпазване от измачкване *

(Easy-Iron )

избираеми настройки:

вкл - изкл (on - off)

Намалява образуването на гънки чрез специален режим на центрофугата, последвано от разклащане и намалени обороти на центрофугата.

Указание: Остатъчната влага на дрехите е завишена.

Накисване *



(Soaking )

избираеми настройки:





вкл - изкл (on - off)

Преди основното пране дрехите остават за по-дълго във водата, за да се разтворят интензивните замърсявания.

Да се използва при особено силни замърсявания.

Дозирайте перилния препарат с i-DOS или го поставете в съответствие с данните на производителя в отделението  .

Указание

- Поставяйте еднакви на цвят дрехи.
- Ако Вашата пералня няма тази опция, можете да омекотявате както следва:
 1. изберете i-DOS или дозирайте перилен препарат в съответствие с данните на производителя в ръчното отделение  .
 2. Настройте програма **Памук 30 °C** и изберете бутон .
 3. След ок. 10 минути изберете бутон . Прането остава в разтвора за накисване.
 4. След необходимото време за накисване изберете бутон , когато програмата трябва да продължи, или изберете друга програма.

Указание: Не е необходим допълнителен перилен препарат, сапунената луга от накисването се използва за изпиране.

Спиране на изплакването *

(Rinse Hold )

избираеми настройки:

вкл - изкл (on - off)

След последното изплакване дрехите остават във вода. Приключване на програмата → Страница 29

По-тихо пране *

(Silent Wash )

избираеми настройки:

вкл - изкл (on - off)

Намалени стойности на шума чрез специален ритъм на пране и центрофугиране и деактивиран сигнал за край. Подходящо за нощно пране.

Указание: Остатъчната влага на дрехите е леко завишена.



Обслужване на уреда

Подготовка на пералната машина

Указание: Пералната машина **трябва да се инсталира и свърже компетентно.** от → *Страница 47*

1. Включете щепсела в контакта.
2. Отворете водопроводния кран.
3. Отворете люка.
4. Проверете дали барабанът е изпразнен докра. При нужда изпразнете. Само така осигурявате безупречно функциониране на индикатора за напълване.
→ *Страница 36*

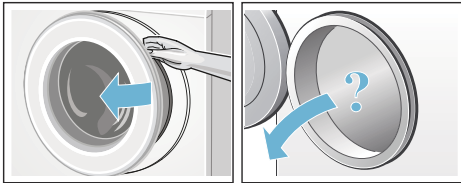

Включване на уреда/Избор на програма

Натиснете бутона . Уредът е включен. На дисплея се появява логото на Bosch и всички индикаторни лампи на програмите светят.

Накрая винаги се показва фабрично настроената програма **Памук**.

Можете:

- да използвате тази програма **или**
- да изберете друга програма върху панела за управление **или**
- в **Други програми** да изберете програма. → *Страница 11*

Указание: Ако сте активирали защитата от деца, трябва първо да я деактивирате, преди да можете да настроите друга програма.

Върху копчето за избор на програма свети индикаторната лампа и в полето на дисплея се показва основното меню с **предварителните програмни настройки** за избраната програма:

- температура,
- обороти на центрофугата,
- продължителност на програмата,
- i-DOS настройки,
- евент. допълнителни настройки и
- указанията за разхода на вода и енергия. → *Страница 7*

При уреди с **вътрешно осветление на барабана**:

След включване на уреда, след отваряне и затваряне на люка, както и след стартиране на програмата барабанът се осветява. Осветлението изгасва само.

Можете:

- използвайте предварителните настройки на програмата и поставете пране → *Страница 26*,
- или променете предварителните настройки на програмата и/или изберете допълнителни настройки.



Промяна на предварителните настройки на програмата

Предварителните настройки могат да бъдат използвани или променени за това пране.

За целта натискайте съответния бутон дотогава, докато желаната настройка не се покаже. → *Страница 15*

Указание: При по-продължително натискане на бутона стойностите се прелистват автоматично.

Настройките са активни без потвърждение.

След изключване на уреда i-DOS настройките за  I  и  се запазват. Всички други настройки се губят и при ново избиране трябва да се настроят отново.

Предварителни настройки на програмата → *Страница 15*

Избор на допълнителни настройки на програмата

С избирането на допълнителните настройки/опции можете да напаснете още по-добре процеса на изпиране към вашите дрехи за пране.

Настройките могат да се избират, респ. отменят в зависимост от напредъка на програмата. → Страница 11

Индикаторните лампички на бутоните EcoPerfect и SpeedPerfect светят, ако настройката е активна.

Другите настройки се показват със символ в полето за индикация, ако настройката е активна.

При настройките с повече стойности при по-продължително натискане на бутоните настройките се сменят автоматично.

Настройките не се запазват след изключването на пералнята.

Допълнителни настройки на програмата/опции → Страница 23

Поставяне на дрехи в барабана

Предупреждение

Опасно за живота!

Дрехите, обработените предварително с почистващи препарати, съдържащи разтворители, например препарати за петна/бензин за пране, след напълване на машината могат да доведат до експлозия.

Изплаквайте предварително дрехите много добре на ръка.

Поставяйте предварително сортираното пране едно по едно в барабана. На дисплея се появява съобщението за зареждане на избраната програма напр. **Немачкаемо**.

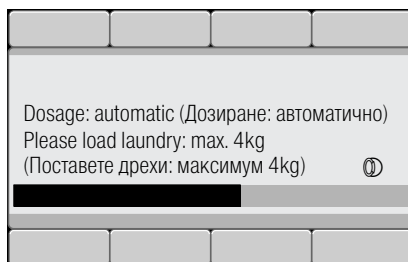



Скалата за напълване се пълни при зареждане на пране. Когато максимално допустимото ниво на напълване е надхвърлено, скалата започва да мига. Спазвайте посоченото макс. зареждане. Препълването намалява резултатите от прането и е предпоставка за образуване на гънки.



Указание

- Смесете големи и малки дрехи. Различните по големина дрехи се разпределят по-добре при центрофугиране. Отделните дрехи могат да доведат до дисбаланс.
- Изчакайте с поставянето на дрехите докато Bosch логото не изчезне.
- Екранът за напълване се появява при отваряне на люка или при промяна на количеството дрехи.

Дозирание и поставяне на перилен препарат и препарат за поддръжка

Дозирането на перилния препарат и омекотителя в повечето програми на вашата перална машина се извършва автоматично, в тези програми е предварително настроено фабрично и може да се променя. → Страница 15

В допълнение към интелигентното дозирание при необходимост в отделението   можете ръчно да добавите перилен препарат (например разтворител, белина или сол за петна). → Страница 33

При програми без интелигентно дозирание или по желание (тогава поставете интелигентното дозирание на ) добавянето на перилния препарат става ръчно в отделението  . → Страница 33

Стартиране на програмата

Внимавайте да не се захванат дрехи между люка и гумираното уплътнение и така да се затвори люка.

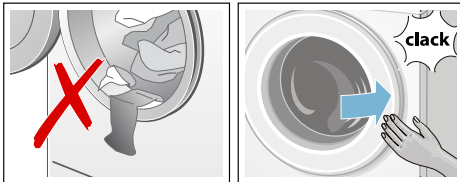

На дисплея отново се показва основното меню на избраната програма.

За стартиране на програмата изберете бутон .

По време на прането на дисплея посредством скала се показва състоянието на програмата. Скалата се пълни с напредване на циклите на програмата и дава информация за актуалното състояние на програмата.

Стрелките се осветяват и изгасват в съответствие със състоянието на

програмата. Те показват опциите/настройките на програмата, които по време на изпълнение на програмата могат да се променят/добавят.

Обяснение на някои стъпки от програмата:

- **Активен сензор за количество** (Load adjust active) → Страница 35

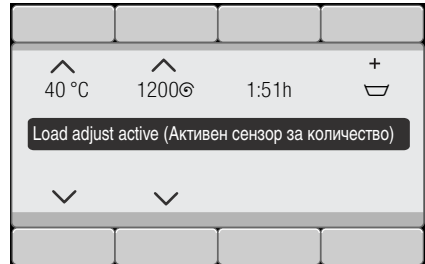

- **Предпране, пране, плакнене, центрофугиране, изпомпване ...** (Pre-washing, Washing, Rinsing, Spin, Drain ...) се показват по време на цикъла на пране.

- **Допълнително плакнене поради пяна** (Extra rinse: foam)

Указание: Разпознаване на пяна

Ако на дисплея допълнително се появи **Пяна е открита** (Foam has been detected), пералната машина е регистрирала твърде много пяна по време на изпълнение на програмата и в отговор на това автоматично е включила едно или няколко изплаквания за отстраняване на пяната.

При следващия цикъл на пране със същото зареждане дозирайте по-малко перилен препарат.

- допълнителни индикации → Страница 41

Ако искате да обезопасите програмата срещу погрешно преместване, изберете както следва защитата от деца.

Защита от деца

(Child lock. ∞ 3 sec.)

Можете да защитите пералната машина срещу промяна на настроените функции по невнимание.

За **активиране/дезактивиране** натиснете двата бутона **Защита от деца** (Child lock. ∞ 3 sec.) за ок. 3 секунди.
→ Страница 10

На полето за индикация се появява ∞ **Активирана защита от деца** (Childlock has been activated).

След ок. 3 секунди индикацията се връща към главното меню.

Ако при активна защита за деца бутонът за избор на програма се завърти или се натисне бутон, за кратко започва да мига символът ∞.

Указание

- Защитата от деца може да се активира във всяко състояние на уреда.
- Защитата от деца се запазва активна също след изключване на пералнята. Тогава преди следващия избор на програма деактивирайте защитата от деца.
- Ако уредът при работеща програма и активирана защита от деца се изключи, при повторното включване програмата се продължава.

Допълване с дрехи

След старта на програмата можете при нужда да допълвате или изваждате дрехи.

За целта изберете бутона ▷∞.

Индикаторната лампичка на бутона ▷∞ мига и машината проверява, дали е възможно допълване.

Ако в полето за индикация се появи

Пауза: Възможно добавяне (Pause: Reload is possible), е възможно добавяне.

За продължаване на програмата изберете бутон ▷∞. Програмата продължава автоматично.

Указание

- Не дръжте люка отворен дълго време – водата от дрехите може да изтече навън.
- При високо ниво на водата, висока температура или въртящ се барабан от съображения за сигурност люкът остава заключен и не може да се допълва. Спазвайте указанията на дисплея.
- Индикаторът за напълване не е активен по време на допълване.

Смяна на програмата

Ако по грешка сте стартирали неправилна програма, можете да промените програмата както следва:

1. Изберете бутона ▷∞.
2. Изберете друга програма.
3. Изберете бутона ▷∞. Новата програма започва отначало.

Прекъсване на програмата

При програмите с висока температура:

1. Изберете бутона ▷∞.
2. Охладете дрехите: изберете **Изплакване**.
3. Изберете бутона ▷∞.

При програми с ниски температури:

1. Изберете бутона ▷∞.
2. Изберете **Центрофугиране** или **Изпомпване**.
3. Изберете бутона ▷∞.

Край на програмата при спиране на изплакването

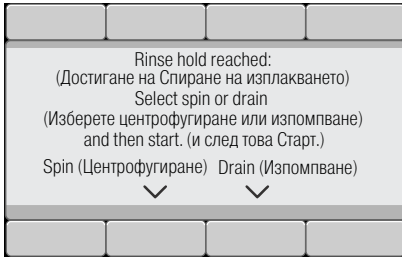

На дисплея се появява:





Продължете програмата, като:

- промените програмата **Центрофугиране** (респ. оборотите на центрофугиране) или изберете **Изпомпване**.
- изберете бутона .

Програмата е свършила

На дисплея се появява  **Готово, извадете дрехите**. Индикаторната лампичка на бутона  не свети.

На дисплея се появява  **Готово, извадете дрехите** (Finished, remove washing). Индикаторната лампичка на бутона  не свети.

Изваждане на пране/ изключване на уреда

1. Отворете люка и извадете дрехите. Спазвайте указанията на дисплея.
2. Натиснете бутона . Уредът е изключен.
3. Затворете водопроводния кран.
Указание: При моделите със система Aquastopp не е необходимо.

Указание

- Не забравяйте дрехи в барабана. При следващото пране те могат да се свият или да оцветят други дрехи.
- Отстранете евентуални чужди тела от барабана и от маншета – опасност от ръждясване.
- Подсушете чрез избърсване гумения маншет.

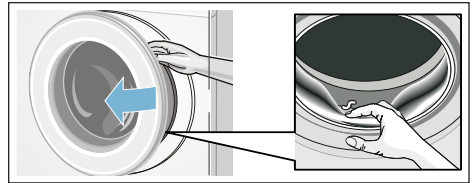

Указание

- Оставете отворен люка и чекмеджето за перилен препарат, за да може да изсъхне останалата вода.
- Винаги изчакайте края на програмата, в противен случай уредът може още да е заключен. Тогава изключете уреда и изчакайте да се отключи.
- Ако в края на програмата полето на индикатора е угаснало, режимът на пестене на енергия е активен. За активиране изберете произволен бутон.



i-DOS

Интелигентна дозираща система





Интелигентна дозираща система в чекмеджето за перилен препарат

i-DOS Интелигентна дозираща система

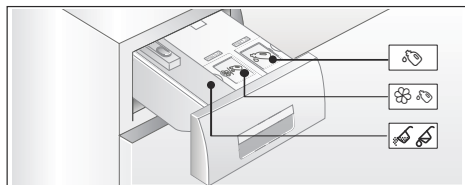
Вашата перална машина е оборудвана с интелигентна система за дозиране на течни перилни препарати и омекотители.

За тази цел в чекмеджето за перилен препарат i-DOS имате на разположение резервоарите  и . Можете да си изберете да използвате течен перилен препарат и омекотител или два течни перилни препарата. Обратен избор на контейнер → Страница 35



- 1 Резервоар  (1,3 л) за течен перилен препарат
- 2 Контейнер  /  (0,5 л) за омекотител (или перилен препарат при обратен избор на контейнер)
- 3 Отделение   за ръчно дозиране

В зависимост от избраната програма и настройките с помощта на резервоара i-DOS се дозират оптималните количества за перилен препарат/ омекотител.

Пуск в експлоатация/ Напълване на дозиращите резервоари



При избора на перилни препарати и препарати за поддръжка се съобразявайте с указанията на производителя. Ние препоръчваме течни и гелообразни перилни препарати за основно пране, универсални и за цветно пране за всички цветни тъкани от памук и синтетика.

Указание

- Използвайте само течачи сами течни продукти и гелове, за които производителят препоръчва да се поставят в чекмеджета за перилен препарат.
- Не смесвайте различни течни перилни препарати. При смяна на течния перилен препарат (вид, производител, ...) изпразнете дозиращия резервоар докрай и го почистете. → Страница 37
- Не използвайте разяждащи, съдържащи разтворители и отделящи газове перилни препарати (например течни избелващи препарати).
- Не смесвайте перилен препарат с омекотител.
- Не използвайте престояли и засъхнали продукти.
- За да избегнете засъхването, не дръжте капачките на опаковките дълго време отворени.

Напълване на дозиращите резервоари:

Дозиращите резервоари в чекмеджето за перилен препарат за целта за обозначени със съответни капачета за пълнене:

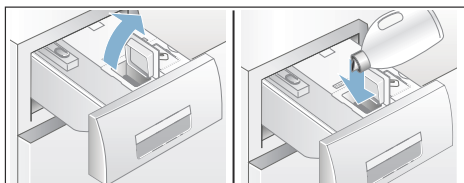

-  Перилен препарат/универсален перилен препарат
-   Омекотител

1. Изтеглете чекмеджето за перилен препарат.
2. Отворете капака на дозирация резервоар.
3. Досипете перилен препарат/омекотител. Не пълнете над маркировката **max**.



4. Затворете капака за пълнене.
5. Бавно затворете докрай чекмеджето за перилен препарат.







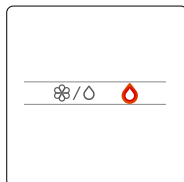

При включване на уреда се появяват следните индикации за това че чекмеджето за перилен препарат е затворено правилно:

- съответното светлинно съобщение върху дръжката на чекмеджето свети при избиране на Интелигентно дозиране i-DOS , i-DOS  .
- индикаторът мига веднъж и изгасва, когато не е избрано интелигентното дозиране.

При всекидневното използване

Светлинни индикатори на дръжката на чекмеджето:







- Индикаторът **свети**, когато за съответния резервоар е избрано интелигентно дозиране:
 -  за контейнер ,
 - при индикаторна лампичка   за комбинирания контейнер   свети лампичката за съответното поставено съдържание на контейнера  за омекотител/ за перилен препарат. → Страница 30
- Индикаторът **мига**, когато при избрано интелигентно дозиране нивото е под минималното ниво на напълване на резервоара.

Включване/изключване на интелигентното дозиране/избиране на количество за дозиране:

Интелигентното дозиране на перилен препарат и омекотител е избрано фабрично във всички разрешени програми.

Преглед на програмите → Страница 15

Степента на дозиране на перилен препарат  е настроена предварително на средна степен (леко замърсени дрехи) и за омекотител  на средна степен (нормално меко пране) и може в зависимост от програмата да се променя индивидуално. → Страница 22

В допълнение към интелигентното дозиране при необходимост в отделението   може ръчно да се добавя перилен препарат (например сол за петна). → *Страница 33*

Указание: Изборът (вкл./изкл.), както и съответно избраната степен на дозиране на i-DOS  и i-DOS  се запазват за програмата до следващата промяна, дори когато пералната машината бъде изключена.

Сипете перилен препарат/омекотител:

Мигането на съответната индикаторна лампа при включено интелигентно дозиране и съответстващото указание на дисплея показват, че количеството е под минималното ниво за напълване. Количеството е достатъчно за около 3 изпириания.

По всяко време можете да допълните със същия перилен препарат или омекотител. При смяна на продукта/производителя препоръчваме предварително да почистите резервоара. → *Страница 37*

При необходимост променете основното количество за дозиране.

Основно количество на дозиране

Основните количества за дозиране съответстват на:

- **при перилни препарати** - препоръката на производителя за нормално замърсяване и съответната налична твърдост на водата.
- **при омекотител** - препоръката на производителя за средната мекост.

Данните можете да вземете от етикета на опаковката на перилния препарат/омекотителя или попитайте направо производителя.

За определяне на твърдостта на водата използвайте тест-лента или се осведомете от водоснабдителното предприятие.

Твърдостта на моята вода:



Пример за дозиране на перилен препарат върху етикета на опаковката:

Степен на замърсяване →				
Твърдост на водата ↓	леко	нормално	силно	МНОГО СИЛНО
Меко/средно	55 мл	75 мл	120 мл	160 мл
твърдо/много твърдо	75 мл	95 мл	150 мл	180 мл

Фабричните настройки за основно количество за дозиране са зададени в зависимост от региона (например 75 мл за перилен препарат и 36 мл за омекотител). Моля, настройте основното количество за дозиране на вашия перилен препарат и омекотител в зависимост от твърдостта на водата, за да получите оптимални резултати от изпирането и изплакването.

Указание

- При по-силно концентрирани перилни препарати намалете основното количество за дозиране.
- Ако по време на пране повторно се образува много пяна, проверете настройката на основното количество за дозиране и степента на дозиране. Освен това някои течни перилни препарати могат да образуват повече пяна. В случай на правилна настройка на основното количество на дозиране и на степента на дозиране тогава се препоръчва да използвате друг течен препарат за пране.

Промяна на основните количества за дозиране:

Настройки на уреда → Страница 35

Съдържание на резервоара за i-DOS

На мястото на омекотителя в резервоара i-DOS може да се използва втори течен перилен препарат.

Указание

- При промяна на съдържанието на резервоара i-DOS от **омекотител към перилен препарат** основното количество за дозиране за този резервоар се променя към фабричната настройка и дозировката за този перилен препарат за всички разрешени програми е в положение **изкл.** След това с бутона i-DOS на дисплея изберете дозировката за перилен препарат (слабо, средно или силно). → Страница 11
- Резервоарът i-DOS се деактивира автоматично, когато дозирането на перилен препарат за резервоара i-DOS е активирано. Настройките за тази програма се запазват до следващата промяна.

- При промяна на съдържанието на резервоара i-DOS към **омекотител** основното количество за дозиране се променя към фабричната настройка и дозировката за всички разрешени програми се настройва на нормална.
- Промяната на съдържанието на резервоарите изисква допълнително потвърждаване от дисплея.

Промяна на съдържанието на резервоара:

Настройки на уреда → Страница 35

Ръчно дозиране

В допълнение към интелигентното дозиране при необходимост в отделението можете ръчно да добавите перилен препарат (например разтворител, белина или сол за петна).

При програми без интелигентно дозиране или по желание (тогава поставете интелигентното дозиране на **изкл.**) добавянето на перилния препарат става ръчно в отделението.

⚠ Предупреждение**Дразнения на очите/кожата!**

При отваряне на чекмеджето за перилен препарат по време на работа може да пръсне перилен/почистващ препарат.

Отворете внимателно чекмеджето. При контакт с перилни препарати/препарати за почистване промийте добре очите, респ. измийте кожата. При поглъщане по невнимание потърсете лекарски съвет.

Внимание!

Щети по уреда

Средствата за почистване и за предварително третиране на дрехите (напр. препарати за петна, спрейове за предпране, ...) могат при допир да повредят повърхностите на пералната машина.

Не оставяйте тези препарати да влизат в контакт с повърхностите на пералната машина. При нужда веднага избършете остатъците от аерозол и другите остатъци / капки с влажна кърпа.



Указание

- При дозиране на всички перилни/помощни препарати и почистващи препарати спазвайте указанията на производителя.
- При ръчно дозиране на перилен препарат не дозирайте допълнително перилен препарат чрез интелигентното дозиране (поставете интелигентното дозиране в положение  (изкл.)); предотвратява предозирание с образуване на пяна
- Разреждайте гъстите омекотители и специални препарати с вода, това предотвратява запушвания.

Дозирайте и напълнете перилен препарат:

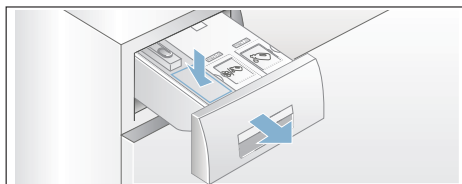
1. Изгледете чекмеджето за перилен препарат.



2. Дозирайте в отделението   съгласно:
 - Замърсяване,
 - твърдостта на водата (може да се научи от вашето водоснабдително дружество),
 - количество дрехи,
 - указанията на производителя.
3. Затворете чекмеджето за перилен препарат.



Настройки на уреда

Можете да промените следните настройки на уреда:

избираеми настройки:

- **end signal (Сигнал за край)**
изкл.- слаб - среден - висок – много висок
(end signal
off - quiet - medium - loud - very loud)
Напасване на силата на сигнала за край.
- **Сигнал на бутоните**
изкл.- слаб - среден - висок – много висок
(button signal
off - quiet - medium - loud - very loud)
Избиране на силата на звука на сигнала на клавишите.
- **auto power-off (Автом. изключване на уреда)**
след 15 – 30 – 60 мин. – никога
(auto power-off
after 15 - 30 - 60 min. - never)
Уредът се изключва автоматично след ... мин. (=0 kWh разход на енергия); за включване натиснете основния бутон – бутон ①.
- **Език(Language)**
Английски (English)
...
Промяна на показания език.
- **Информ. почистване барабан**
вкл - изкл
(Drum clean advice
on - off)
Това указание Ви напомня да изпълните програма за почистване на барабана.
- **Съдържание на резервоара:**
i-DOS®|O съдържание
Омекотител – Перилен препарат
(content
Softener - Detergent)
Избиране/смяна на съдържанието на резервоара.
- **Основно количество на дозиране:**
i-DOS®|O основен (basis)
10 мл - 200 мл
Настройване на основното количество за дозиране, в

съответствие с препоръките на производителя на перилен препарат/омекотител.

- **Основно количество на дозиране:**
i-DOS® основно (basis)
10 мл - 200 мл
Настройване на основното количество за дозиране, в съответствие с препоръките на производителя на перилен препарат.

За промяна на настройките на уреда задръжте двата бутона
Настройки 3 секунди за ок. 3 секунди.
→ Страница 12

Указание

- Настройките се запазват и след изключване.
- При по-дълго натискане на бутоните автоматично се прелистват възможните настройки.



Сензорика

Автоматична система за количество

В зависимост от вида на тъканта и количеството автоматиката за количеството напасава оптимално за всяка програма разхода на вода и продължителността на програмата.

Система за контрол на дисбаланс

Автоматичната система за контрол на дисбаланс регистрира дисбаланс и се грижи чрез многократни опити за центрофугиране за равномерното разпределяне на дрехите.

От съображения за сигурност при много неблагоприятно разпределение на дрехите оборотите се намаляват или не се центрофугира.

Указание: Поставете малки и големи дрехи в барабана. → Страница 26,
→ Страница 42

Сензор за вода

в зависимост от модела

Сензорът за вода проверява по време на изплакване степента на помътняване (помътняването се причинява от замърсяването и от остатъци от перилния препарат) на водата от изплакването. В зависимост от мътността на водата се определят продължителността и броят на изплакванията.

Сензор/индикатор за напълване

При отворен люк сензорът за напълване определя степента на напълване на пералната машина. Това се показва посредством напълваща се скала на дисплея.

Указание: За да може сензорът за напълване да обхване цялото количество пране, преди включване на пералната машина барабанът трябва да е празен.

Препоръка за дозиране

Препоръката за дозиране показва – в зависимост от избраната програма и регистрираното напълване – препоръка за дозиране на перилния препарат в проценти. Данните в % се отнасят към препоръките на производителя на перилен препарат.

Указание: Спазването на препоръките за дозиране спомагат за опазване на околната среда и на бюджета на домакинството.



Почистване и обслужване



Предупреждение

Опасно за живота!

При контакт с части под напрежение съществува опасност от токов удар. Изключете уреда и извадете щепсела от контакта.



Предупреждение

Опасност от отравяне!

Чрез съдържащи разтворители почистващи препарати, напр. бензин за пране, могат да възникнат отровни пари.

Не използвайте почистващи препарати, съдържащи разтворители.

Внимание!

Щети по уреда

Съдържащите разтворители почистващи препарати, напр. бензин за пране, могат да повредят повърхностите и компонентите на машината.

Не използвайте почистващи препарати, съдържащи разтворители.

Така предотвратявате формирането на био слой и образуването на миризми:

Указание

- Грижете се за добро проветрение на помещението на пералната машина.
- Оставете люка и ваничката за перилни препарати леко отворени, когато пералната машина не се използва.
- Понякога перете с програма **Памук 60 °C** като използвате прах за пълно пране.

Корпус на машината/панел за управление

- Изгъркайте корпуса и панела за управление с мек влажен парцал.
- Веднага отстранете остатъците от перилен препарат.
- Забранено е почистването с телена вълна.

Барабан

Използвайте средство за почистване без хлор, без стоманена вата.

При образуване на миризми в пералнята или при почистване на барабана пуснете програма

Почистване барабан 90 °С без пране. За целта използвайте прах за пълно пране.

Почистване от котлен камък

При правилно дозиране на препаратите за пране не е необходимо почистване от котлен камък. Ако въпреки това се налага, действайте в съответствие с указанията на производителя на препарата за почистване от котлен камък. Подходящи препарати за почистване на варовик можете да поръчате на нашата страница в интернет или при търговеца си .

→ Страница 45

i-DOS-Чекмедже за перилен препарат и неговия корпус

1. Изпразнете отделението за перилен препарат:

Отделенията за перилен препарат имат отвори за изпразване, на които в предната част са поставени тапи. За да изпразните отделението за перилен препарат, първо свалете дръжката на чекмеджето, както е показано:

- а) Изтеглете чекмеджето за перилен препарат.

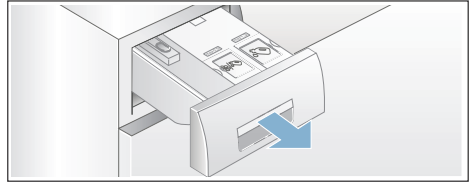

- б) Леко изтеглете към себе си лоста за освобождаване (А) на задната страна на дръжката на чекмеджето (в средата на долната част) и едновременно с това изтеглете нагоре освободената дръжка на чекмеджето (В).

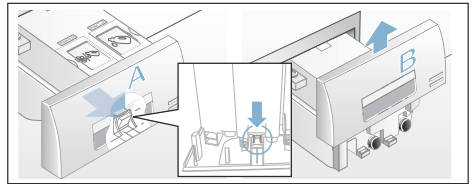

- с) За да изпразните отделението за перилен препарат, внимателно извадете съответната тапа и излейте съдържанието в подходящ съд.

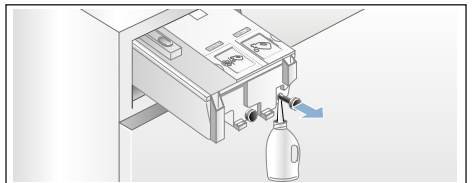

- д) Отново поставете тапата до ограничителя.

2. Почистване на отделението за перилен препарат/чекмеджето:

За почистване на изпразненото отделение за перилен препарат чекмеджето за перилен препарат може да се изважда.

а) Изпразнете резервоара за дозиране преди свалянето му.

Указание: Поставете дръжката на чекмеджето едва след почистването.

б) Изтеглете чекмеджето.

в) Натиснете лоста за освобождаване и напълно извадете чекмеджето.

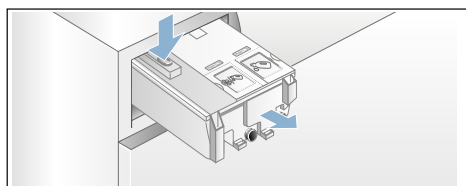

д) Внимателно свалете капака на чекмеджето.

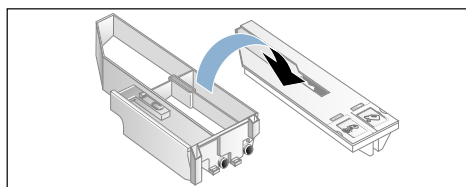

Внимание!

Чекмедже за перилен препарат може да се повреди!
Чекмеджето за перилен препарат съдържа електрически части. При контакт с вода те могат да се повредят.

– Не мийте капака в миялна машина и не го потапяйте във вода.

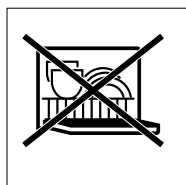

– Пазете щепсела в задната част на чекмеджето от влага, перилен препарат или остатъци от омекотител; когато е необходимо, почиствайте с мек, влажен парцал. Преди поставяне подсушете.

е) Почистете основата и капака с мек, влажен парцал или с ръчен душ. Вътрешната част почиствайте също с мек, влажен парцал.

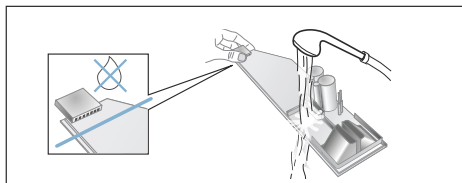

ф) Изсушете основата и капака и ги сглобете.

г) Плъзнете дръжката на чекмеджето отгоре, така че да щракне.

h) Почистване на корпуса на отделението за перилен препарат отвътре.

и) Вкарайте чекмеджето за перилен препарат докрай.

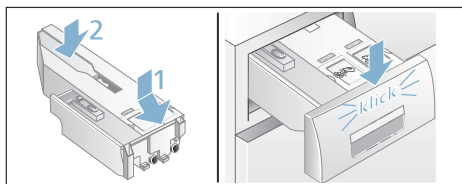

Помпата за мръсна вода е запушена, аварийно изпразване

Предупреждение

Опасност от попарване!

При пране с високи температури сапунената луга е гореща. При допир с горещата сапунена луга могат да се получат изгаряния.

Изчакайте мръсната вода да изстине.

1. Затворете водопроводния кран, за да не постъпва повече вода и да трябва да се източва през помпата за мръсна вода.
2. Изключете уреда. Изключете щепсела от контакта.
3. Отворете и свалете сервисния капак.

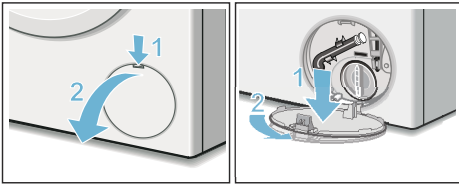

4. Свалете маркуча за изпразване от поставката. Извадете капачката, източете лугата в подходящ съд. Натиснете затварящата капачка и поставете маркуча за източване в държача.

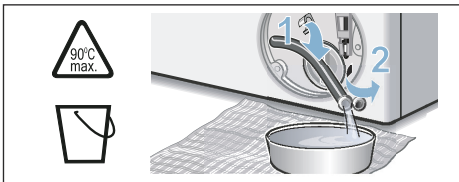

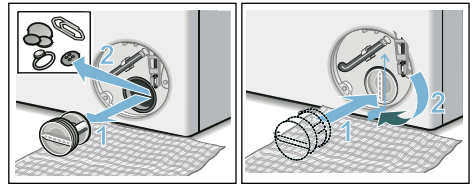

5. Внимателно развийте капака на помпата, може да изтече остатъчна вода. Почистете вътрешността, нарезът на капака на помпата и корпуса на помпата. Колелото на помпата за мръсна вода трябва да може да се върти.

Отново поставете капака на помпата и го завийте. Дръжката трябва да стои вертикално.

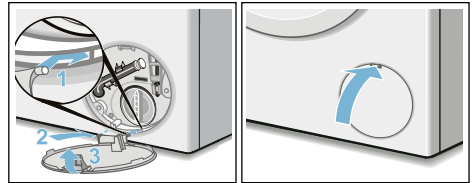

6. Поставете сервисния капак, фиксирайте го и го затворете.



Указание: За да не изтече при следващото пране неизползван перилен препарат в канализацията: налейте около 1 литър вода в отделението  и включете програмата **Изпомпване**.

Маркучът за мръсна вода на сифона е запушен

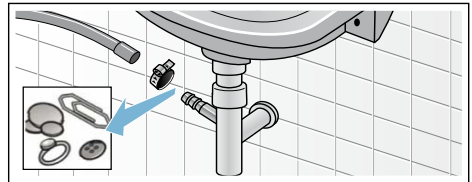

1. Изключете уреда. Изключете щепсела от контакта.
2. Развийте халката за закрепване на тръба. Внимателно изтеглете маркуча за мръсната вода, може да изтече остатъчна вода.
3. Почистете маркуча за мръсната вода и вложката на сифона.



4. Отново поставете маркуча за мръсната вода и подсилете мястото на свързване с халка за закрепване на тръба.

Филтърът на маркуча за чиста вода е запушен

За тази цел първо освободете налягането в маркуча за чиста вода:

1. Затворете водопроводния кран.
2. Изберете произволна програма (освен Spülen/Schleudern/Abpumpen (Изплакване/центрифугиране/изпомпване)).
3. Изберете бутона . Оставете програмата да работи около 40 секунди.
4. Натиснете бутона . Уредът е изключен.
5. Изключете щепсела от контакта.

След това почистете филтрите:

1. Свалете маркуча от водопроводния кран.
Почистете филтъра с малка четка.

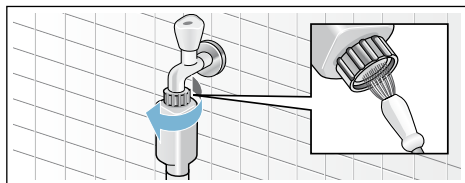

2. Почистване на филтъра от задната страна на уреда при моделите Standard и Aqua-Secure:
Свалете маркуча от задната страна на уреда,
Свалете филтъра с клещи и го почистете.

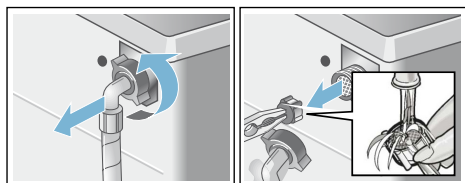

3. Свържете маркуча и проверете добре ли е уплътнен.

Повреда, какво да направим?

Аварийно отваряне

напр. при прекъсване на електрозахранването

Програмата продължава, когато токът бъде пуснат отново.

Ако въпреки това трябва да извадите дрехите, люкът на пералнята може да бъде отворен по следния начин:

Предупреждение

Опасност от попарване!

При пране с високи температури допирът с горещата сапунена луга и дрехи може да доведе до изгаряния. Ако е необходимо, първо изчакайте да изстинат.

Предупреждение

Опасност от нараняване!

При бъркане във въртящия се барабан можете да си нараните ръцете. Не пипайте въртящия се барабан. Изчакайте барабанът да спре да се движи.

Внимание!

Щети от вода

Изтичащата вода може да причини щети. Не отваряйте люка, ако през стъклото се вижда вода.

1. Изключете уреда. Изключете щепсела от контакта.
2. Източете мръсната вода.
→ Страница 39
3. Натиснете надолу аварийното отключване с инструмент и го пуснете.
След това люкът може да се отвори.

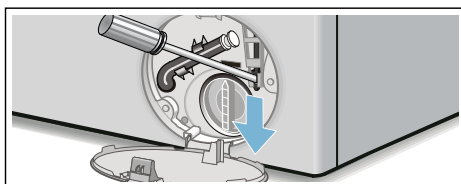



Указания на дисплея

Индикатор	Причина/Отстраняване
Допълнете контейнер i-DOS ☼I ☼ , ☼ (container)	Нивото е под минимално допустимото ниво на напълване на резервоарите i-DOS, Допълване → <i>Страница 31</i> .
i-DOS ☼I ☼ , i-DOS ☼ грешка (error); i-DOS ☼I ☼ , i-DOS ☼ деактивиране (deactivate)	Поставете i-DOS☼I ☼ , i-DOS☼ на изкл. Свържете се със сервизната служба. Уредът може да продължи да работи с ръчно дозиране. Ръчно дозиране → <i>Страница 33</i>
Затворете чекмедже джето (Please close detergent drawer)	Вкарайте чекмеджето правилно. → <i>Страница 31</i>
Пауза: Не можете да допълвате (Pause: Reload is possible)	Температурата или нивото на водата са твърде високи. Изберете бутон ▷☼☼ за продължаване на програмата.
Не е възможно отбло киране на вратата: Нивото на водата е прекалено високо или температурата е прекалено висока (Door cannot be unlocked: Water level or temperature is too high)	Температурата или нивото на водата са твърде високи. Изберете бутон ▷☼☼ за продължаване на програмата.
Вратата не може да се заключи, моля още веднъж отворете вратата, затворете я и натиснете бутона ▷☼☼ (The door cannot be locked, please open the door again, then close it and start)	<ul style="list-style-type: none"> ■ Евентуално може да има заклещени дрехи. Отворете и затворете люка още веднъж и изберете бутон ▷☼☼. ■ При необходимост натиснете люка, съответно отстранете дрехите и отново го натиснете. ■ При необходимост изключете уреда и го включете отново; Настройте програмата и направете индивидуални настройки; Стартиране на програмата.
Отворете водопр водния кран (Please open tap)	<ul style="list-style-type: none"> ■ Отворете водопроводния кран докрай, ■ Маркучът за чиста вода е прегънат/притиснат, ■ Налягането на водата е прекалено ниско. Почистете филтъра. → <i>Страница 40</i>
Почистете помпата за мръсната вода (Please clean pump)	<ul style="list-style-type: none"> ■ Помпата за мръсна вода е запушена. Почистяване на помпата за мръсна вода. → <i>Страница 39</i> ■ Маркучът за мръсна вода/отходната тръба са запушени. Почистете маркуча за мръсна вода на сифона. → <i>Страница 39</i>

Индикатор	Причина/Отстраняване
aquaStop се е задействала! Обадете се в специализиран сервиз (AquaStop has been activated! Please call customer service)	отпада при моделите без Aquastop Във ваничката има вода, уредът не е добре уплътнен. Затворете водопроводния кран. Обадете се в служба обслужване на клиенти!
Автом. изключване след ... секунди (Auto power-off in ... seconds)	Уредът се изключва след ... секунди автоматично, ако не се обслужва по-дълго време. За прекъсване натиснете произволен бутон. → Страница 35
Охлаждане на сапунената луга (Water cooling)	За защита на отходния водопровод горещата сапунена луга се охлажда преди изпомпването.
Указание за поддръжка на барабана: (Reminder drum care:)	Това указание Ви напомня да изпълните програма Почистване барабан 90 °C или 60 °C програма за почистване и поддръжка на барабана и на контейнера за перилен препарат. Указание <ul style="list-style-type: none"> ■ Изпълнете програма без пране. ■ Използвайте прах за пълно пране или съдържащ белина перилен препарат. За избягване на образуване на пяна използвайте само половината от препоръчаното от производителя на перилния препарат количество. Не използвайте перилен препарат за вълна или за фини тъкани. ■ Включете/изключете указанието за напомняне. → Страница 11
други съобщения Грешка E:XXX	Изключете уреда, изчакайте 5 секунди и включете отново. Ако съобщението се появи отново, се обадете в специализирания сервиз.

Повреда, какво да направим?

Повреди	Причина/Отстраняване
Водата изтича.	<ul style="list-style-type: none"> ■ Правилно закрепете/подменете маркуча за мръсната вода. ■ Затегнете здраво винта на маркуча за чистата вода.
Няма подаване на вода.	<ul style="list-style-type: none"> ■ Бутонът  не е избран? ■ Водопроводният кран не е отворен? ■ Възможно е филтърът да е запушен? Почистете филтъра. ■ Маркучът за чистата вода е прегънат или притиснат?
Резервоарът на дозатора за препарат е празен и индикаторът за нивото на напълване не мига.	<ul style="list-style-type: none"> ■ Капакът на чекмеджето/щепселът в задната част е замърсен? Почистване → Страница 33 ■ Чекмеджето за перилен препарат не е поставено правилно? Вкарайте правилно. → Страница 37
В резервоара на дозатора е поставен неподходящ перилен препарат/омекотител.	Резервоар за дозиране: <ol style="list-style-type: none"> 1. Изпразване и почистване. 2. Напълване отново. → Страница 31

Повреди	Причина/Отстраняване
Препаратът за пране/ омекотителят в резервоара на дозатора е изсъхнал.	Почистете резервоара на дозатора и напълнете отново.
Люкът не може да се отвори.	<ul style="list-style-type: none"> ■ Има активирана защитна функция. Прекъсване на програмата? → <i>Страница 28</i> ■ ☐ (спиране на изплакването = без центрофуга накрая) избрано? → <i>Страница 29</i> ■ Отварянето е възможно само чрез аварийно отключване? → <i>Страница 40</i>
Програмата не стартира.	<ul style="list-style-type: none"> ■ Избран ли е бутонът  или Готово след? ■ Люкът е затворен? ■ ☐ Активирана е защитата от деца? Деактивирайте. → <i>Страница 28</i>
Кратко разтърсване/ завъртане на барабана след начало на програмата.	Няма повреда - при стартиране на програмата за пране може да възникне разтърсване на барабана, което се дължи на вътрешен тест на мотора.
Мръсната вода не се изпомпва.	<ul style="list-style-type: none"> ■ ☐ (спиране на изплакването = без центрофуга накрая) избрано? → <i>Страница 29</i> ■ Почистване на помпата за мръсна вода. → <i>Страница 39</i> ■ Почистете отходната тръба и/или маркуча за мръсната вода.
В барабана не се вижда вода.	Няма повреда – водата се намира под видимото ниво.
Резултатът от центрофугирането не е задоволителен. Дрехите са мокри/ прекалено влажни.	<ul style="list-style-type: none"> ■ Няма повреда – системата за защита от претоварване е прекъснала центрофугирането поради неравномерно разпределение на дрехите. Разпределете малките и големите дрехи в барабана. ■ Предпазване от измачкване (в зависимост от модела) избрано? → <i>Страница 31</i> ■ Избрани са много ниски обороти? → <i>Страница 24</i>
Многократно центрофугиране.	Няма повреда – системата за защита от претоварване разпределя дрехите равномерно.
Продължителността на програмата е по-дълга от обичайното.	<ul style="list-style-type: none"> ■ Няма повреда – системата за защита от претоварване разпределя дрехите равномерно. ■ Няма повреда – активирана е системата за контролиране на пяната – допълнително се включва още едно изплакване.
Продължителността на програмата се променя по време на цикъла на изпиране.	Няма повреда – продължителността на програмата се променя в съответствие с процеса на пране. Това може да доведе до промяна на времетраенето на програмата на дисплея.
Има останала вода в отделенията за препарат.	<ul style="list-style-type: none"> ■ Няма повреда – няма влияние върху действието на почистващия препарат. ■ При необходимост почистете приставката. → <i>Страница 27</i>

Повреди	Причина/Отстраняване
Образуване на миризми в машината.	Изпълнете програмата Почистване барабан 90 °C или Памук 90 °C без пране. За целта използвайте прах за пълно пране или съдъжащ белина перилен пре парат. Указание: . За избягване на образуване на пяна използвайте само половината от препоръчаното от производителя на перилния препарат количество. Не използвайте перилен препарат за вълна или за фини тъкани.
Повторно образуване на много пяна.	<ul style="list-style-type: none"> ■ Проверете основните настройки за дозиране и степента на дозиране. ■ При необходимост използвайте друг течен перилен препарат.
Перилният препарат/омекотителят капе от маншета и се събира върху люка или в гънката на маншета.	В резервоара за дозиране има прекалено много перилен препарат/омекотител. Спазвайте маркировката max в контейнерите.
Предварителната настройка i-DOS  е изтрита.	При промяна на настройките на менюто i-DOS  : Съдържание всички настройки се променят. → <i>Страница 21</i>
Много силни шумове, вибрации и «разходки» по време на центрофуги ране.	<ul style="list-style-type: none"> ■ Нивелиран ли е уредът? Нивелирайте уреда. → <i>Страница 53</i> ■ Фиксирани ли са крачетата на уреда? Подсигурете крачетата на уреда. → <i>Страница 53</i> ■ Отстранени ли са транспортните предпазители? Отстранете транспортните предпазители. → <i>Страница 49</i>
По време на работа дис плект/индикаторните лампи не светят.	<ul style="list-style-type: none"> ■ Спиране на тока? ■ Задействан предпазител? Включете/подменете предпазителите. ■ Ако повреда се повтори, обадете се в служба обслужване на клиенти.
По дрехите има следи от перилен препарат.	<ul style="list-style-type: none"> ■ Понякога перилните препарати, несъдържащи фосфати, съдържат неразтворими във вода частици. ■ Изберете Изплакване или изчеткайте дрехите след изпирането.
По време на допълване  мига много бързо и се чува звуков сигнал.	<ul style="list-style-type: none"> ■ Нивото на водата е прекалено високо. Не е възможно допълване на дрехи. При необходимост веднага затворете люка. ■ За продължаване на програмата изберете бутон .
Когато не можете да отстраните повреда сами (след изключване/включване) или когато е необходима поправка:	<ul style="list-style-type: none"> ■ Изключете уреда и извадете щепсела от контакта. ■ Затворете водопроводния кран и се обадете в служба обслужване на клиенти.



Служба обслужване на клиенти

Ако не можете сами да отстраните повредата сами, моля, обърнете се към нашата клиентска служба. → Обратна страница

Винаги ще намерим подходящо решение, така ще спестим и ненужното посещение на техник.

Съобщете на службата обслужване на клиенти серийния номер (E-Nr.) и фабричния номер (FD) на уреда.

E-Nr. _____	FD _____
-------------	----------

E-ном. Сериен номер
FD Фабричен номер

Тези данни ще намерите *според модела:

от вътрешната страна на люка*/върху отворения сервизен капак* и на задната страна на уреда.

Доверете се на компетентността на производителя.

Потърсете ни. По този начин сте сигурни, че поправката ще бъде извършена от квалифицирани сервизни техници с оригинални резервни части.



Стойности на потребление

Консумация на енергия и вода, продължителност на програмата и остатъчна влажност на програмите за основно пране

(приблизителни данни)

Програма	Зареждане	Разход на енергия*	Разход на вода*	Продължителност на програмата*
Памук 20 °C	9 кг	0,25 kWh	90 л	2 ¾ ч
Памук 40 °C	9 кг	1,10 kWh	90 л	3 ч
Памук 60 °C	9 кг	1,06 kWh	90 л	2 ¾ ч
Памук 90 °C	9 кг	2,14 kWh	100 л	2 ¾ ч
Немачкаемо 40 °C	4 кг	0,70 kWh	61 л	2 ч
Смес 40 °C	4 кг	0,60 kWh	45 л	1 ¼ ч
Фино / коприна 30 °C	2 кг	0,19 kWh	37 л	¾ ч
Вълна 30 °C	2 кг	0,19 kWh	40 л	¾ ч

Програма	приблизителни данни за остатъчна влажност**			
	WAY32...	WAY28...	WAY24...	WAY20...
	макс. 1600 об./мин.	макс. 1400 об./мин.	макс. 1200 об./мин.	макс. 1000 об./мин.
Памук	44 %	48 %	53 %	62 %
Немачкаемо	40 %	40 %	40 %	40 %
Фино / коприна	30 %	30 %	30 %	30 %
Вълна	45 %	45 %	45 %	45 %







* Стойностите могат да се различават от зададените в зависимост от водното налягане, твърдостта на водата, температурата на подаваната вода, температурата на помещението, вида, количеството и степента на замърсяване на дрехите, използвания перилен препарат, колебания в напрежението на електрическия ток и избраните допълнителни функции.

** Данни за остатъчна влажност на базата на зависещото от програмата ограничение на оборотите при центрофугиране и максималното пълнене.

Най-ефективни програми за памучен текстил

Следните програми (стандартни програми, маркирани с ) са за почистване на нормално замърсени памучни тъкани и са най-ефективни по отношение на комбинирания разход на енергия и вода.

Стандартни програми за памук съгласно Разпоредба (ЕС) No. 1015/2010

Програма + температура + бутон	Зареждане	приблизителна продължителност на програмата
 Памук +  + EcoPerfect	9 кг	4 ¾ ч
 Памук +  + EcoPerfect	4,5 кг	4 ½ ч
 Памук +  + EcoPerfect	4,5 кг	4 ½ ч

Настройки на програмата за изпитвания и етикетиране относно енергийната ефективност в съответствие с Директива 2010/30/ЕС със студена вода (15 °C).
Задаването на температура на програмата се ръководи от посочената температура върху етикета за поддръжка на дрехите. Действителната температура на пране може да се различава от зададената температура на програмата от съображения за енергоспестяване.



Технически данни

Размери:

850 x 600 x 590 мм

(височина x ширина x дълбочина)

Тегло:

70 - 85 kg (в зависимост от модела)

Свързване към електрическата мрежа:

Мрежово напрежение 220 - 240 V,
50 Hz

Номинален ток 10 A

Номинална мощност 1900 - 2300 W

Налягане на водата:

100 - 1000 kPa (1-10 bar)

Разход на мощност в изключено състояние:

0,12 W

Разход на мощност в неизключено състояние:

0,43 W



Поставяне и свързване

Обхват на доставката

Указание: Проверете машината за транспортни щети. Не включвайте повредена машина. В случаи на рекламация се обърнете към търговеца, от който сте закупили уреда, или към нашия служба обслужване на клиенти.
→ Страница 45

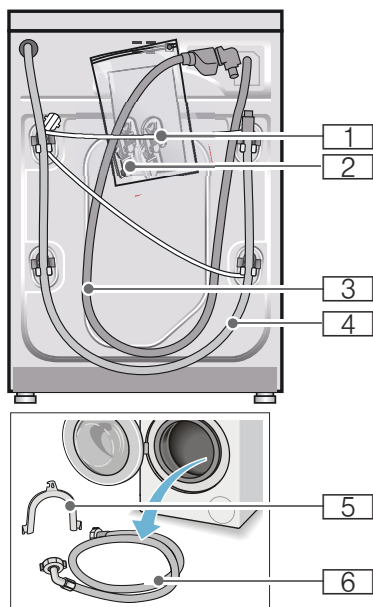

- 1** Електрически кабел
 - 2** Торба:
 - Упътване за експлоатация и инсталиране
 - Списък на службите обслужване на клиенти*
 - Гаранция*
 - Капачета за отворите след отстраняване на транспортните планки
 - Адаптер с уплътнителна шайба от 21 мм = 1/2" към 26,4 мм = 3/4" *
 - 3** Маркуч за чиста вода при модел Aquastop
 - 4** Маркуч за мръсната вода
 - 5** Скоба за фиксиране на маркуча за мръсната вода*
 - 6** Маркуч за чиста вода при модели Standard/Aqua-Secure
- * в зависимост от модела

Допълнително при свързване на маркуча за мръсната вода към сифон е нужна халка за закрепване на тръба \varnothing 24 - 40 мм (от търговската мрежа).

Полезни инструменти

- Нивелир за подравняване
- Гаечен ключ с:
 - SW13 за развиване на предпазните планки за транспортиране и
 - SW17 за нивелиране на крачетата на уреда

Указания за безопасност



Предупреждение

Опасност от нараняване!

- Пералната машина е тежка. Бъдете предпазливи при повдигане/транспорт на пералната машина.
- При повдигане на пералната машина за издадените конструктивни части (например люка) частите могат да се счупят и да причинят наранявания. Не вдигайте пералната машина за издадените конструктивни части.
- При неправилно преместване на маркучите и кабелите съществува опасност от препъване и нараняване. Поставете маркучите и проводите, така че да не представляват опасност от спъване.

Внимание!

Щети по уреда

Замръзналите маркучи могат да се скъсат/спукат. Не поставяйте пералната машина на места, на които може да замръзне, или на открито.

Внимание!

Щети от вода

В местата за свързване на маркуча за чиста и за мръсна вода водата е под високо налягане. За да избегнете течове и щети от вода, задължително спазвайте указанията, дадени в тази глава.

Указание

- Наред с изброените тук указания могат да са в сила и някои специфични предписания на обслужващите Ви водо- и електроснабдителни предприятия.
- При съмнения пералната машина да се свърже от специалист.

Повърхност за поставяне

Указание: Стабилността е важна, за да не се движи пералната машина!

- Повърхността за поставяне трябва да бъде здрава и равна.
- Меките подове/подови покрития не са подходящи.

Поставяне върху постамент или поставка от дървени греди

Внимание!

Щети по уреда

При центрофугиране пералната машина може да се премести и да се прекатури/да падне от постамента. Задължително стегнете крачетата на уреда с планки.

Номер за поръчка WMZ 2200, WX 9756, CZ 110600, Z 7080X0

Указание: При дървени подове поставяйте пералната машина:

- по възможност в ъгъл,
- върху водоустойчива дървена плоскост (мин. 30 мм дебела), която е здраво завинтена върху пода.

Поставяне върху подиум с чекмедже*

Номер за поръчка на подиум:
WMZ 20490, WZ 20490, WZ 20510,
WZ 20520

Вграждане под и вграждане на уреда във вградена кухня

Предупреждение **Опасно за живота!**

При контакт с части под напрежение съществува опасност от токов удар. Не сваляйте горната част на уреда.

Указание

- Необходима е ниша с широчина 60 см.
- Поставяйте пералната машина под непрекъснат и задължително свързан неподвижно към съседните шкафове кухненски плот.

Отстранете транспортните планки

Внимание!

Щети по уреда

- Машината е обезопасена за транспорта с транспортни планки. Неотстранените транспортни планки по време на работа на машината могат например да повредят барабана. Преди първото използване задължително отстранете всичките 4 транспортни планки. Съхранете планките.
- За да избегнете транспортни щети при последващо транспортиране, непременно отново монтирайте преди транспортирането планките.

Указание: Запазете винтовете и втулките.

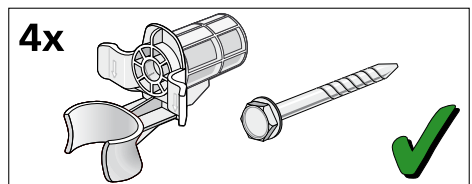

1. Свалете маркучите от държачите.

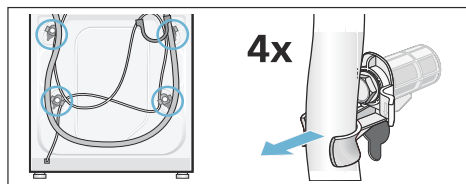

2. Развийте и свалете и четирите винта на транспортната планка. Свалете втулките. Извадете електрическия кабел от държачите.

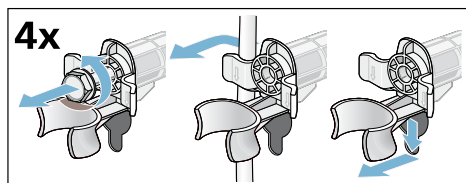

3. Поставете капачите. Плътно затворете капачите с натискане върху цифвите.

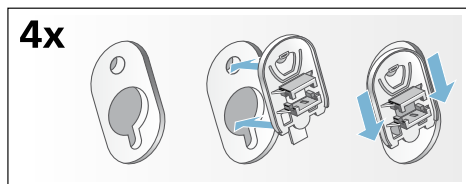

Дължини на маркучите и проводите

- Ляво свързване

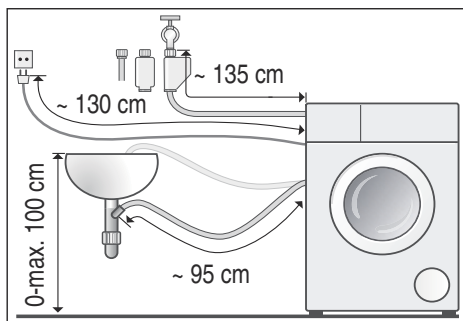

- Дясно свързване

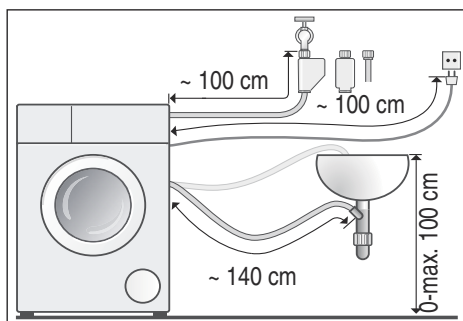

Съвет: В търговската мрежа/службата обслужване на клиенти могат да се намерят:

- удължение за маркуча за Aquastop, съответно на маркуча за чистата вода (около 2,50 м); номер за поръчка: WM Z2380, WZ 10130, CZ 11350, Z 7070X0
- по-дълъг маркуч за чиста вода (около 2,20 м) за модел Standard; номер на отделна част за службата за обслужване на клиенти: 00353925

Маркуч за чиста вода

Предупреждение

Опасно за живота!

При контакт с части под напрежение съществува опасност от токов удар. Не потапяйте предпазния клапан на Aquastop във вода (съдържа електрически клапан).

Указание

- Машината работи само със студена питейна вода.
- Никога не свързвайте машината към смесителната батерия на безнапорен уред за затопляне на вода.
- Използвайте само приложения или закупен от оторизиран търговец маркуч за чиста вода, никога употребяван.
- Не прегъвайте и не притискайте маркуча за чиста вода.
- Не променяйте (скъсявайте, прерязвайте) маркуча за чиста вода (качествата му не са гарантирани повече).
- Завийте винтовете само на ръка. Ако винтовете се стягат много силно с инструмент (клещи), резбите могат да се повредят.
- При връзка към кран за вода 21 мм = 1/2" първо монтирайте адаптер* с уплътнителна шайба от 21 мм = 1/2" към 26,4 мм = 3/4".
*доставя се в зависимост от модела

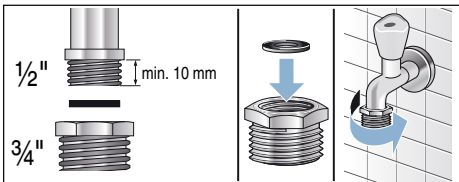

Оптимално налягане на водата във водопроводната мрежа

минимум 100 кПа (1 бар)

максимум 1000 кПа (10 бара)

При отворен водопроводен кран изтичат най-малко 8 л/мин.

При по-високо налягане на водата поставете клапан за намаляване на налягането.

Свързване

Свържете маркуча за чиста вода към крана завода (26,4 мм = 3/4") и към уреда (при модели с Aquastop не е необходимо, монтирано е фиксирано):

- Модел: **Standard**

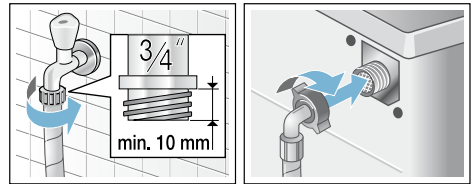

- Модел: **Aqua-Secure**

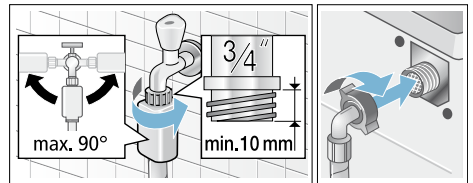

- Модел: **Aquastop**

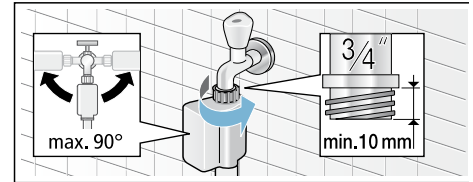

Указание: Внимателно отворете водопроводния кран като в същото време проверите добре ли са уплътнени свързките. Винтовото съединение се намира под налягане.

Маркуч за мръсна вода

Предупреждение

Опасност от попарване!

При пране с високи температури допирът с горещата сапунена луга може да доведе до изгаряния, напр. при изпомпване на гореща сапунена луга в леген или при аварийно източване. Не бъркайте с ръце в горещата сапунена луга.

Внимание!

Щети от вода

Когато маркучът за мръсна вода поради високото налягане на водата при изпомпване се откачи от мивката или от мястото на свързване, изтичащата вода може да причини щети.

Поставете маркуча за мръсна вода така, че да не може да падне.

Внимание!

Щети по уреда/щети по дрехите

Когато краят на маркуча за мръсна вода се потопи в изпомпаната вода, водата може да бъде засмукана обратно в уреда и да повреди уреда/дрехите.

Внимавайте за това:

- затварящата тапа не запушва канала на мивката.
- краят на маркуча за мръсната вода не трябва да се потапя в изпомпаната вода.
- водата изтича достатъчно бързо.

Указание: Маркуч за мръсната вода не прегъвайте и не опъвайте по дължината.

Свързване

- **Отвеждане на мръсната вода в мивка**

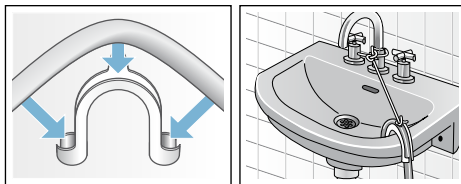

- **Отвеждане на мръсната вода в сифона**

Мястото на свързване трябва да бъде подсигурано с халка за закрепване на тръба, \varnothing 24-40 мм (от търговската мрежа).

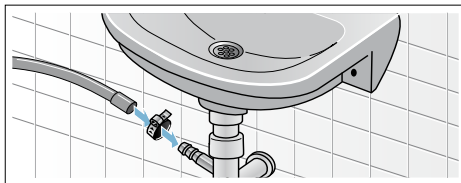

- **Отвеждане на мръсната вода в пластмасова тръба с гумена муфа или в канализационна шахта:**

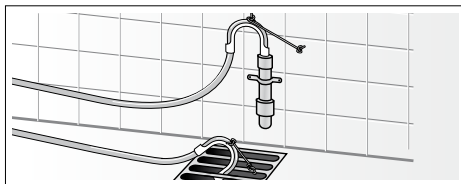

Нивелиране

Нивелирайте уреда с помощта на нивелир.

Силният шум, вибрациите и «разходките» могат да са следствие на неправилното нивелиране!

1. Развийте контрагайките с гаечен ключ SW17 по посока на часовниковата стрелка.
2. Проверете нивелацията на пералната машина с нивелир, ако е необходимо коригирайте. Височината се променя с въртене на крачето на уреда. Всичките четири крачета на уреда трябва да стъпят здраво на пода.
3. Затегнете контрагайките на всички четири крачета на уреда с гаечен ключ SW17 на ръка срещу корпуса. В същото време дръжте здраво крачето и не променяйте височината.

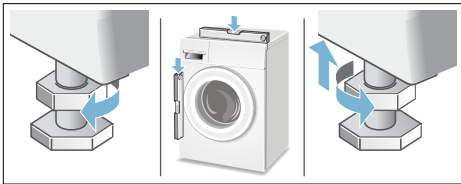

Електрически изводи

⚠ Предупреждение **Опасно за живота!**

При контакт с части под напрежение съществува опасност от токов удар.

- Никога не пипайте щепсела с мокри ръце.
- Винаги издърпвайте електрическия кабел за щепсела и никога не теглете кабела, тъй като може да се повреди.
- Никога не издърпвайте щепсела по време на работа на машината.

Обърнете внимание на следните указания и се уверете, че:

Указание

- Напрежението на мрежата и данните за напрежението на пералната машина (табелка на уреда) трябва да съвпадат. Данни за захранването, както и необходимият предпазител са дадени на табелката на уреда.
- Пералната машина може да се включва само към променлив ток чрез инсталиран в съответствие с изискванията заземен контакт.
- Контактът и щепселът си съответстват.
- сечението на проводника е достатъчно.
- системата за заземяване е инсталирана съгласно с изискванията.
- Смяната на електрическите кабели (ако е необходима) се извършва само от електроспециалист. Резервен захранващ кабел можете да намерите в специализираните сервиси.
- не използвайте разклонители/ двойни контакти и удължители.
- при използване на предпазен шалтер за утечен ток може да се постави само вид с този знак . Само този знак гарантира изпълнението на валидните понастоящем предписания.
- щепселът по всяко време да е достъпен.
- кабелът да не е огънат, притиснат, променян или разрязан.
- кабелът да не влиза в контакт с източници на топлина.



Преди първото пране

Преди напускане на завода пералната машина е проверена основно. За да отстраните възможни остатъци от вода от изпитването, първия път изперете **без дрехи**.





Указание

- Пералната машина **трябва** да се инсталира и **свърже компетентно**. от → *Страница 47*
- Никога не включвайте повредена машина. Уведомете службата обслужване на клиенти.

Подготвителни работи:

1. Проверявайте машината.
2. Напълване на дозиращите резервоари  и .
→ *Страница 30*
3. Отстранете предпазното фолио от обслужващия панел.
4. Включете щепсела в контакта.
5. Отворете водопроводния кран.

Изпълнение на програма без пране:

1. Включете уреда.
2. Затворете люка (без да поставяте дрехи!).
3. Настройте програма **Почистване барабан 90 °C**.
4. Отворете чекмеджето за перилен препарат.
5. Напълнете около 1 литър вода в отделението  .
6. Напълнете перилен препарат за основно пране в отделението  .

- Указание:** За избягване на образуване на пяна използвайте само половината от препоръчаното от производителя на перилния препарат количество. Не използвайте перилен препарат за вълна или за фини тъкани.
7. Затворете чекмеджето за перилен препарат.
 8. Изберете бутона .
 9. След края на програмата изключете уреда.

Сега вашата перална машина е готова за работа.

Транспортиране

напр. при преместване

Внимание!

Повреда на уреда от изтичащ от дозиращите резервоари перилен препарат/омекотител

Изтичащият перилен препарат/омекотител може да повлияе на работата на уреда, например: повреда на електрониката.

Преди транспортиране на уреда изпразнете резервоарите за дозиране.

Подготвителни работи:

1. Затворете водопроводния кран.
2. Освободете водното налягане в захранващия маркуч:
→ Страница 40; Почистване и поддръжка - цедката във входа за чиста вода е задръстена
3. Изключете пералната машина от електрическата мрежа.
4. Източете останалата сапунена луга:
→ Страница 39; Почистване и поддръжка - помпата за мръсна вода е запушена, аварийно изпразване
5. Демонтирайте маркучите.
6. Изпразнете отделението за перилен препарат. → Страница 37

Монтирайте транспортните планки:

1. Свалете капачите и ги запазете.
При необходимост използвайте отвертка.

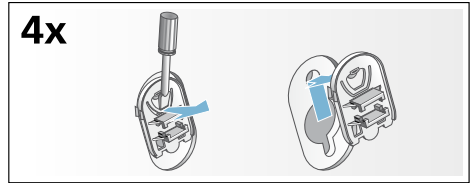

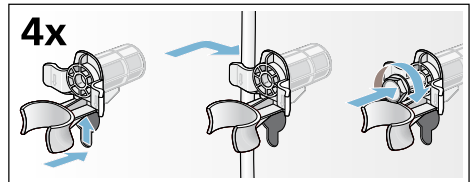

2. Поставете и четирите втулки.
Поставете кабела в поставките.
Поставете и стегнете винтовете.



Преди повторно пускане в експлоатация:

Указание

- **задължително** отстранете транспортните планки!
- За да не изтече при следващото пране неизползван перилен препарат в канализацията: налейте около 1 литър вода в отделението   и изберете и стартирайте програмата **Изпомпване**.

Aquastop гаранция

само за уреди с Aquastop

Наред с предоставената гаранция на купувача с договора за покупка на уреда и в допълнение към гаранцията на уреда, която даваме, обезщетяваме и в следните случаи:

- 1.** Когато при повреда на системата Aquastop са причинени щети от вода, поемаме щетите на частни ползватели.
- 2.** Гаранцията е валидна за срока на живот на уреда.
- 3.** Условие за предявяване на претенции по гаранцията е уредът с Aquastopp да е поставен и свързан от специалист в съответствие с нашето упътване; това се отнася и за приставката Aquastopp (оригинални принадлежности).
Гаранцията ни не покрива дефектни водопроводни връзки или принадлежности до връзката на системата Aquastop към водопроводния кран.
- 4.** По правило не е необходимо да наблюдавате уредите с Aquastopp по време на работа, както и не е необходимо да затваряте водопроводния кран след приключване на работа.
Въпреки това в случаи на по-дълго отсъствие от дома, например при неколкоседмични почивки, водопроводният кран трябва да се затвори.

Данни за връзка във всички страни можете да намерите в приложения списък на специализираните сервиси.

Robert Bosch, Hausgeräte GmbH
Carl-Wery-Straße 34
81739 München
DEUTSCHLAND



9001048620 (9411)