



Register your new Bosch now:
www.bosch-home.com/welcome



Сушилна машина
WTY887W3



BOSCH

bg Упътване за експлоатация и инсталиране

Вашата нова сушилна машина

Закупили сте нова сушилна машина от марката Bosch.

Отделете няколко минути време, за да се запознаете с предимствата на вашата сушилна машина.

За да отговори на високите изисквания за качество на марката Bosch, всяка сушилна машина, която напуска нашия завод, е проверена внимателно по отношение на функциониране и безупречно състояние.

Повече информация за нашите продукти, принадлежности, резервни части и сервиз можете да намерите на нашата страница в интернет www.bosch-home.com или като се обърнете към нашите центрове за обслужване на клиенти.

Когато упътването за експлоатация и за инсталиране описва различни модели, на съответните места е обърнато внимание на разликите.



Пуснете сушилната в експлоатация едва след прочитане на упътването за експлоатация и за инсталиране!

Правила за представяне

⚠ Предупреждение!

Тази комбинация от символ и сигнална дума указва възможна опасна ситуация. Неспазването може да доведе до смърт или наранявания.

Внимание!

Тази сигнална дума указва възможна опасна ситуация. Неспазването може да доведе до материални щети и/или щети за околната среда.

Указание / съвет

Указания за оптимално използване на уреда / важна информация.

1. 2. 3. / а) б) в)

Стъпките са представени с числа или букви.

■ / -

Изброяванията се представят с кутийка или чертичка.

Съдържание

	Използване по предназначение 4		Шумове 21
	Указания за безопасност 4		Почистване 22
	Електрическа безопасност 4		Почистване на сушилнята и обслужващия панел 22
	Безопасност за деца 5		Почистване на сензорите за влажност 22
	Безопасност на уреда 5		Почистване на цедката в контейнера за кондензатна вода 22
	Опазване на околната среда 7		Повреда, какво да направим? 23
	Опаковка/стар уред 7		
	Охлаждаща течност 7		Служба обслужване на клиенти 25
	Указания за спестяване 7		
	Най-важното накратко 8		Стойности на потребление 26
	Запознаване с уреда 9		Таблица със стойности на консумация 26
	Сушилня 9		Най-ефикасна програма за тъкани от памук 26
	Обслужващ панел 10		Технически данни 27
	Дисплей 11		
	Дрехи 12		Поставяне и свързване 27
	Подготвяне на дрехите 12		Обхват на доставката 27
	Сортирайте дрехите по 12		Поставяне и свързване на сушилнята 27
	Програми и бутони 13		Смяна на ограничителя на вратата 28
	Програми 13		Опционални аксесоари 31
	Бутони 15		Транспортиране и защита от замръзване 31
	Обслужване на уреда 17		
	Поставете прането и включете сушилнята 17		
	Настройка на програма 17		
	Стартиране на програмата 18		
	Изпълнение на програмата 18		
	Променете програмата или допълнете пране 18		
	Прекъсване на програмата 18		
	Програмата е свършила 18		
	Извадете прането и изключете сушилнята 18		
	Почистване на мрежестия филтър 19		
	Изпразване на контейнера за кондензатна вода 20		



Използване по предназначение

- За употреба единствено в частни домакинства и в домашна обстановка.
- Само за сушене и освежаване на текстилни тъкани, които са посочени на етикета си като подходящи за сушилня.
- Сушилнята може да се обслужва от деца над 8 години, от хора с намалени физически, сензорни или умствени способности и от хора с недостатъчен опит или знания, когато те са **под надзор** или са **инструктирани** от отговорно лице.
- Дръжте далеч под 3 години далеч от сушилнята.
- Този уред е предназначен за използване на височина до максимум 4000 метра над морското равнище.
- Не оставяйте деца да извършват дейности по почистване и поддръжка на сушилнята без надзор.
- Пазете домашните животни далеч от сушилнята.



Указания за безопасност

Електрическа безопасност



Предупреждение

Опасно за живота!

Сушилнята работи с електрически ток, като при това има опасност от токов удар.

Поради това спазвайте следните указания:

- Никога не пипайте щепсела с мокри ръце.
- Винаги издърпвайте електрическия кабел директно за щепсела и никога не теглете кабела, тъй като той може да се повреди.
- Не използвайте разклонители, удължители или разклонителни куплунзи.
- Поверете смяната на дефектен електрически кабел единствено на службата за обслужване на клиенти.

Безопасност за деца

Предупреждение **Опасност за живота или от нараняване!**

Поради това спазвайте следните указания:

- Не оставяйте сушилнята без надзор, когато деца или лица, които не биха могли да преценят опасностите, са наблизо.
- Не оставяйте децата да си играят със сушилнята.
- При игра с опаковки или фолио децата могат да се омотаят с тях или да си ги поставят на главата и да се задушат. Пазете далеч от деца опаковките, частите от опаковките и фолиото.
- Децата могат да се заключат в сушилнята. Поради това при приключили полезния си живот уреди издърпвайте хранващите щепсели, спирайте мрежовото хранване и разрушавайте ключалката на вратата на сушилнята.

Безопасност на уреда

Предупреждение **Опасно за живота!**

- Не използвайте сушилнята, ако за почистването са били използвани индустриални химикали.
- Пране, което е било в контакт с разтворители, масло, вакса, препарат за отстраняване на вакса, боя, грес или обезмаслител, може да се запали или да доведе до експлозия при сушене. Преди сушенето изперете прането в гореща вода с препарат за пране.
- Прах от въглища или брашно в обкръжението на сушилнята може да доведе до експлозия.
- Сменяйте дефектните части само с оригинални резервни части.

Внимание!

Материални щети по сушилнята или тъканите

- Използвайте сушилнята изключително за сушене и освежаване в домакинството и за прани с вода тъкани, които са подходящи за сушилня. Всяка друга употреба се счита за не по предназначение и е забранена.
- Пенестият материал или пенестата гума могат да се деформират или стопят при сушене. Не сушете пране, което съдържа пенест материал или пенеста гума.
- Не се опирайте и не сядайте върху вратата на сушилнята, защото тя може да се наклони.
- Можете да се преспънете в свободни кабели или маркучи. Избягвайте случаи на преспъване.
- Леки неща, като косми, могат да бъдат засмукани при работа от входа за въздух, дръжте ги на далеч.
- Последната част на цикъла на сушене се извършва без топлина (цикъл на охлаждане), за да се гарантира, че прането ще остане при температура, която не води до увреждане на прането.



Опазване на околната среда

Опаковка/стар уред



Изхвърлете опаковките като пазите околната среда.

Уредът е обозначен в съответствие с Директива 2012/19/ЕО на Европейския парламент и на съвета относно отпадъци от електрическо и електронно оборудване (waste electrical and electronic equipment – WEEE).

Директивата дава рамката, която е валидна за връщането и повторното преработване на използваните уреди в границите на Европейския съюз.

Охлаждаща течност

Топлообменникът на сушилнята съдържа флуориран парников газ в херметично затворено съоръжение.

Парников газ:	R134a
Количество за пълнене (гр.):	280
GWP (кгCO ₂ /кгОхладител):	1300
Общо GWP (кгCO ₂):	364

Изхвърлете сушилнята по правилен начин.





Указания за спестяване

- Изцентрирайте прането преди сушенето. По-сухото пране скъсява времето за сушене и намалява консумацията на енергия.
- Никога не зареждайте сушилнята с максималните количества за зареждане.

Указание: Не надвишавайте максималните количества за зареждане на програмите, тъй като това води до удължаване на времето за сушене и до повишаване на разхода на енергия.

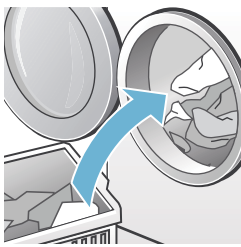
- Проветрявайте помещението и поддържайте входа за въздух на сушилнята свободен, за да се гарантира обменът на въздух.
- Почиствайте цедката за влакна след всяко сушене. Замърсена цедка за влакна удължава времето за сушене и повишава разхода на енергия.
- **Енергоспестяващ режим:** Когато сушилнята не се обслужва дълго време, тя се изключва автоматично преди стартиране на програмата и след края ѝ за пестене на енергия. Дисплеят и индикаторните лампи изгасват след няколко минути и бутонът Старт мига. За активиране на осветлението изберете произволен бутон, отворете или затворете вратата на сушилнята, завъртете копчето за избор на програма.

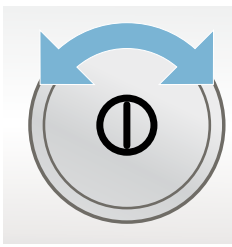
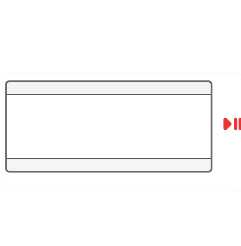
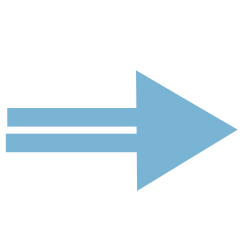
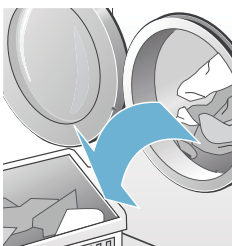
Най-важното накратко

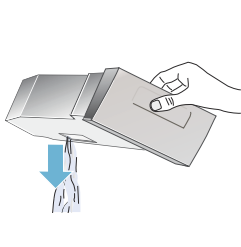
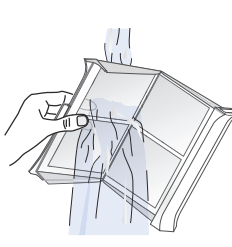
1		➔		➔	
	Напълнете прането и затворете вратата.		Изключете сушилнята.		Изберете програма и при нужда настройте предварителните настройки на програмата.
2		➔		➔	
	Изберете бутона за стартиране  .		Сушене.		Извадете прането.
3		➔		➔	
	Изключете сушилнята.		Изпразнете контейнера за кондензирана вода.		Почистете цедката за влакна.

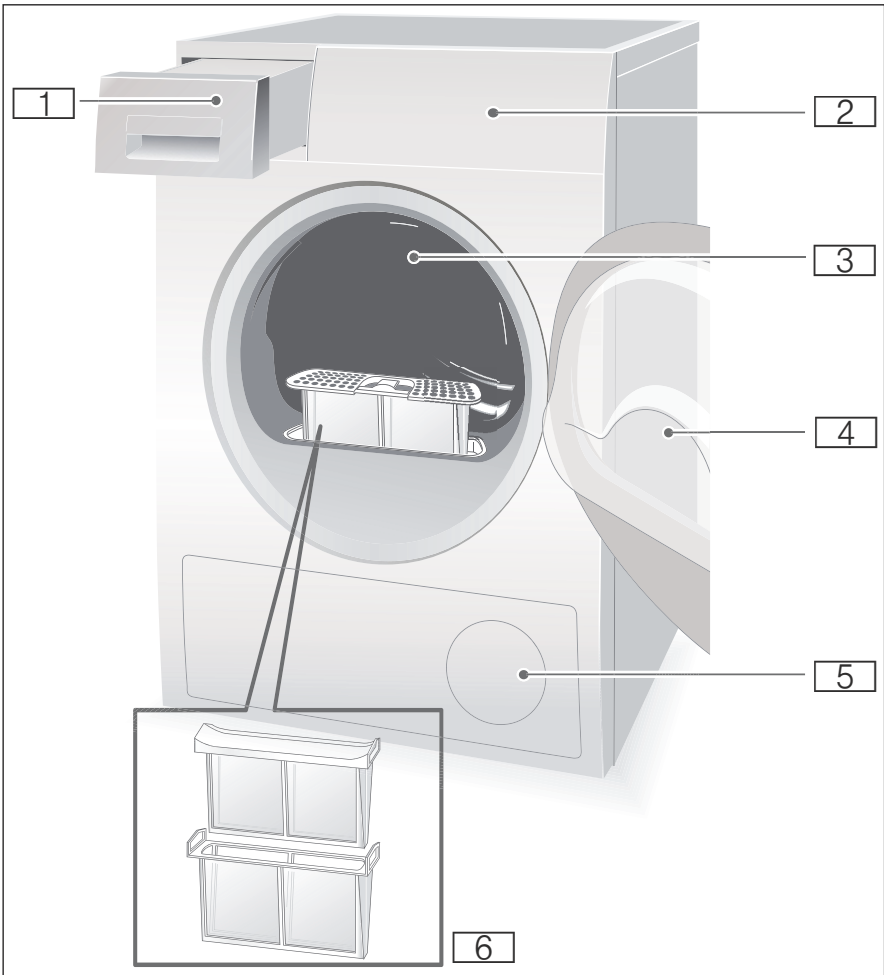
 **Запознаване с уреда****Сушилня**

- 1** Контейнер за кондензатна вода
- 2** Обслужващ и индикаторен панел
- 3** Вътрешно осветление на барабана (в зависимост от модела)
- 4** Врата на сушилнята
- 5** Вход за въздух
- 6** Мрежест филтър

Обслужващ панел

Указание: Всички бутони са чувствителни, достатъчно е кратко докосване.

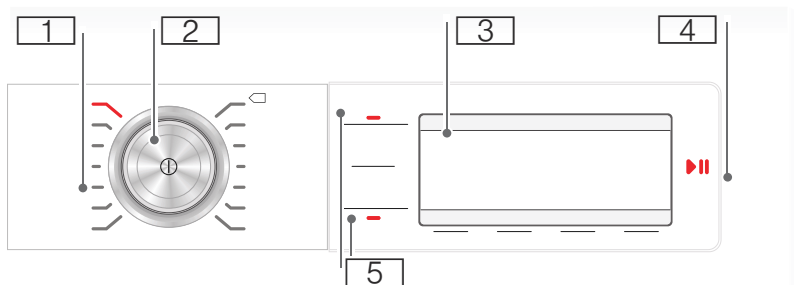

- 1** Програми → Страница 13.
- 2** Бутон за избор на програма и бутон за пускане/спиране.
- 3** Дисплей с бутони → Страница 10.
- 4** Бутон Старт за стартиране, прекратяване или прекъсване на програмата.
- 5** Бутони → Страница 15.

Дисплей

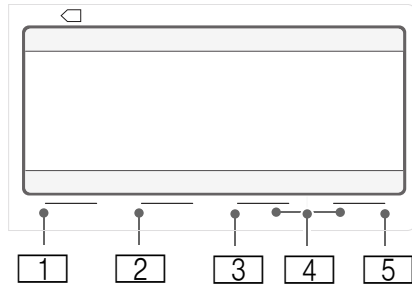

Бутони

Бутони	Описание	Индикатори
1	Изберете цел при сушене .	Сухо за гладене Сухо за гардероб Сухо за гардероб+
2	Изберете Защита от намачкване .	120 Функция за защита от намачкване в минути
3	Изберете Свършва в .	1:40 Избрано е прогнозно времетраене на програмата в часове и минути или програма с време 3 h Забавяне на програмата в часове при избор на време за свършване в
4	Изберете Настройки 3 сек.	Сигнал за край Сигнал на бутоните Автоматично изключване Език
5	Изберете Опции .	Клас на центрофигуране Фина настройка на степента на сушене Щадящ

Изчерпателно описание на всички бутони на → *Страница 15.*

Други показания

Индикация	Описание
Топлообменникът се промива	Топлообменникът се почиства автоматично.
Моля, изпразнете контейнера за кондензнатна вода	Изпразнете контейнера за кондензнатна вода; → <i>Страница 20.</i>
Моля, почистете цедките за влакна	Почистете цедките за влакна; → <i>Страница 19.</i>
	Предпазно устройство за деца; → <i>Страница 15.</i>
Пауза, Готово/Защита от намачкване	Напредък на програмата: Защита от намачкване, Край и Пауза



Дрехи

Подготвяне на дрехите



Предупреждение

Опасност от експлозия и пожар!

Отстранете запалките и кибритите от джобовете на тъканите.

Внимание!

Барабанът на сушилнята и тъканите могат да бъдат повредени.

Извадете всички предмети от джобовете на текстилните тъкани и спазвайте следното:

- Вържете коланите от плат, връзките на престилките и др. подобни заедно или използвайте торба за пране.
- Затваряйте циповете, кукичките и халките, и закопчавайте обшивките.
- За постигане на равномерно изсушаване сортирайте дрехите в зависимост от вида на тъканите и от програмата за сушене.
- Отстранете металните части, като например офис кламерите, от тъканите.
- Машинно плетените текстилни тъкани, като напр. тениски и трикотаж, често се свиват при първото сушене. Използвайте щадяща програма.
- Не сушете прекалено много лесното за поддръжка пране. Това води до повече гънки в прането.
- При пране, което трябва да се суши, дозирайте омекотителя според указанията на производителя.

Сортирайте дрехите по

- Годност за сушене в сушилня
- Сушене с нормална температура
- Сушене с ниска температура
- Да не се суши в сушилня

Ако сушите заедно тънкослойни, многослойни или дебелослойни тъкани, те стават различно сухи. Ето защо сушете само пране с еднаква структура и вид тъкани, за да постигате равномерен резултат от сушенето. Ако след това прането ви все още е прекалено влажно, можете да изберете програма с време за допълнително сушене → *Страница 13.*

Внимание!

Възможни са материални щети по сушилнята или тъканите.

Не сушете непропускащи въздух текстили, като напр. гумирано пране.







Програми и бутони

Програми

Програма и тъкани	максимално зареждане и настройки на програмата / информация
Име на програмата Програмата е подходяща за меки тъкани.	максимално зареждане спрямо сухото тегло на тъканите възможни настройки на програмата
Baumwolle (Памук) Здрави тъкани, тъкани, които могат да се изпарват, от памук или лен.	8 кг
Pflegeleicht (Лесна поддръжка) Текстилни тъкани от синтетика или смесени тъкани.	3,5 кг
Schnell/Mix (Бързо/смесени) Смесено зареждане от тъкани от памук и синтетика.	3 кг
Feines (Бельо) За чувствително, подходящо за пране бельо, например от кадифе, дантела от ликра, коприна или сатен.	1 кг
Wolle finish (Вълна завършване) Подходящи за сушилни тъкани от вълна или с процент вълна.	3 кг
kalt 30 min (Време студено 30 мин) Всички видове тъкани. За освежаване или проветряване на малко носени дрехи за пране.	3 кг
warm 30 min (Време топло 30 мин) Всички видове тъкани; програма с време. Подходяща за предварително изсушено или леко влажно пране и за допълнително сушене на многослойно, дебело пране.	3 кг
Указание	
<ul style="list-style-type: none"> ■ Сушете вълната, спортните обувки и плюшените играчки само с кош за вълна → <i>Страница 31</i>. ■ В програмата с време остатъчната влага на прането не се разпознава автоматично. Ако прането след сушенето е още твърде влажно, повторете програмата. 	

warm 60 min (Време топло 60 мин)	3 кг
Всички видове тъкане; програма с време.	
Подходящо за предварително изсушено или леко влажно пране и за допълнително сушене на многослойно, дебело пране.	
Указание	
■ Сушете вълната, спортните обувки и плюшените играчки само с кош за вълна → <i>Страница 31</i> .	
■ В програмата с време остатъчната влага на прането не се разпознава автоматично. Ако прането след сушенето е още твърде влажно, повторете програмата.	
Hemden (Ризи)	3 кг
Връхни ризи/блузи, които не се гладят, от памук, лен, синтетика или смесени тъкани.	
Daunen (Пух)	1,5 кг
Напълнени с пух материи, възглавници, покривала за легла или пухени покривала.	
Сушете големите части по отделно.	
Sportswear (Импрегниране)	1,5 кг
Дрехи за открито с мембранно покритие и водоотблъскващи тъкани.	
ExtraKurz 40' (Супер 40)	2 кг
Синтетика и лек памук.	
Decken (Юргани)	2,5 кг
Напълнени със синтетични влакна материи, възглавници, юргани или одеяла.	
Сушете големите части по отделно. Спазвайте означението за грижа.	
Handtücher (Кърпи за ръце)	6 кг
Здрави кърпи за ръце от памук.	

Бутони

Бутони	Обяснения и указания
Указание: Не всички бутони и техните функции могат да се избират във всички програми.	
Trockenziel (Цел при сушене):	Избиране на цел при сушенето (напр. готово сухо) респ. на време на сушене (20 мин. до 3 ч:30 мин., в зависимост от модела и програмата). Изберете целта при сушене в съответствие с прането за сушене. Ако сте избрали цел при сушене, тя остава записана във всички програми, освен памук, също и след изключване на сушилната.
 Сухо за гардероб плюс	Многослойно дебело пране, което съхне трудно.
 Сухо за гардероб	Нормално еднослойно пране.
 Сухо за гладене	Нормално еднослойно пране, което след сушенето трябва да е влажно и е подходящо за гладене или простиране.
Knitterschutz (Защита от намачкване)	Барабанът движи дрехите след сушене 60 до 120 минути във всяка програма и на равни интервали от време, за да се избегне намачкване.
Fertig in (Свършва в)	Програмата свършва след 1 ч до 24 ч. Настройте времето за свършване на стъпки от часове и по този начин отложете старта на програмата. Желаният брой часове, след който свършва програмата, се показва на дисплея.
 Предпазно устройство за деца	Активирайте или деактивирайте защитата от деца като задържите натиснат бутона "Свършва в" за 5 секунди.
Optionen (Опции)	Изберете бутона и менюто се показва на дисплея.
 Клас на центрофугиране	Настройте оборотите на центрофугиране, с които е било центрофугирано прането в пералната машина, като клас на центрофугиране. По този начин е възможно точно показване на очакваната продължителност на сушене. Могат да се избират от 600 до 1800 об./мин. Предварителна настройка: 1000 об./мин.
 Фина настройка на степента на сушене	Ако прането ви е прекалено влажно след сушенето, можете да извършите фина настройка на целите при сушене, като например сухо за гардероб. Целта при сушене може да се увеличава със степента на сушене на три степени от +1 до +3. Ако сте настроили целта при сушене, настройката остава запаметена за всички програми с избираема цел при сушене също и след изключване на сушилната.
 Щадящ	Намалена температура за чувствителни тъкани, като например полиакрил или еластан, може да увеличи продължителността на сушенето.
M1/M2 (Памет 1/2)	Запаметете индивидуалните програмни настройки под Памет 1 и 2. Изберете желаните програмни настройки и натиснете бутона M1 (Памет 1) или M2 (Памет 2) за 3 секунди, докато на дисплея не се покаже запаметена програма в паметта 1 или 2. Вашите избрани програмни настройки остават запаметени също след изключване на сушилната. Предварителна настройка: Няма запаметена програма в паметта.

Einstellungen 3 Sek. (Настройки 3 сек.)	Изберете двата бутона едновременно за 3 секунди. Менюто се показва на дисплея.
Сигнал за край, сигнал от бутоните	Изберете силата на звука на сигналите на бутоните: изключена - тиха - средна - силна - много силна. Предварителна настройка: силна
Автоматично изключване	Автоматично изключване на сушилнята след края на програмата: никога или 15, 30 или 60 мин. Предварителна настройка: 15 мин.
Език	Изберете желанния език на дисплея.
 Start/Pause (Старт/пауза)	Старт и пауза на програмата.

Обслужване на уреда

Поставете прането и включете сушилнята

Указание: Сушилнята трябва да бъде поставена и свързана правилно
→ Страница 27.



1. Поставете дрехите в барабана.
2. Натиснете бутона , за да включите сушилнята.
3. Затворете вратата на сушилнята.

Внимание!

Възможни са материални щети по сушилнята или тъканите.

Не притискайте пране между вратата на сушилнята и уплътнението на вратата.

Указание: Барабанът на сушилнята се осветява след отваряне, затваряне и стартиране на програмата. Осветлението във вътрешността на барабана изгасва самостоятелно.

Настройка на програма

Указание: Ако сте активирали защитата от деца, трябва първо да я деактивирате, преди да можете да настроите програмата, вижте → Страница 15.

1. Изберете желаната програма, детайлна информация за програмите от → Страница 13.

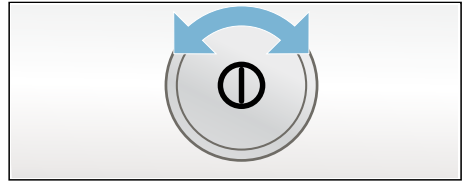

2. Настройте желаната програма от копчето за избор на програми. На дисплея се показват настройките на програмата за избраната програма.
Указание: Предварителните настройки на програмата са стандартните настройки, които вече са зададени при избора на програма. Вие виждате предварителните настройки на програмата след избора на програма на дисплея.
3. Ако желаете, променете предварителните настройки на програмата. Детайлни информации за това → Страница 13.

Стартиране на програмата

Изберете бутона Старт.

Указание: Ако искате да обезопасите програмата срещу погрешно преместване, изберете защитата от деца, вижте → Страница 15.

Изпълнение на програмата

Статусът на програмата се показва на дисплея.

Променете програмата или допълнете пране

Във всеки момент по време на сушенето можете да вадите или добавяте пране, както и да промените или напасвате програмата.

1. Отворете вратата на сушилнята или изберете бутона Старт за пауза.
2. Добавете пране или отстранете тъканите.
3. Ако желаете изберете друга програма или допълнителна функция.
4. Затворете вратата на сушилнята.
5. Изберете бутона Старт.

Указание: Продължителността на програмата на дисплея се актуализира в зависимост от зареждането и остатъчната влажност на прането. Показваните стойности могат да се променят след промяна на програмата или промяна на зареждането.

Прекъсване на програмата

Програмата може да бъде прекъсната по всяко време, като отворите вратата на сушилнята или изберете бутона Старт за пауза.

Внимание!

Опасност от пожар. Прането може да се запали.

Ако прекъснете програмата, трябва да извадите всички дрехи и да ги разстелите така, че топлината да може да се разреши.

Програмата е свършила

На дисплея се появява FERTIG. WAESCHE ENTNEHMEN..

Извадете прането и изключете сушилнята

1. Извадете прането.
2. Натиснете бутона , за да изключите сушилнята.



Почистване на мрежестия филтър

Указание: При сушенето в решетката за влакна се улавят влакна и косми от прането. Запушена или замърсена решетка за вълна намалява потока въздух и сушилната не може да достигне пълната си производителност. Чистите решетки за влакна освен това намаляват консумацията на енергия и времето за сушене.

Почиствайте цедката за влакна **след всяко** сушене:

1. Отворете вратата на сушилната и отстранете всички влакна от вратата.
2. Извадете двуделната цедка за влакна навън.

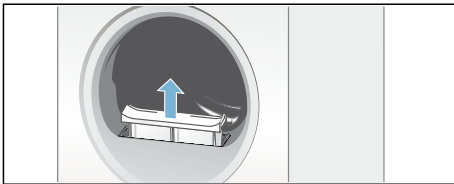

3. Отстранете влакната от вдлъбнатината на цедката за влакна.

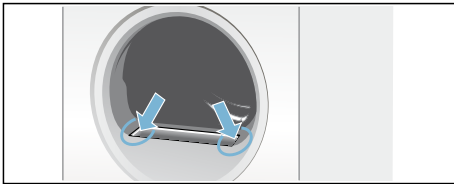

Указание: Внимавайте за това, влакна да не падат в отворената шахта.

4. Разгلوبете двуделната цедка за влакна навън.

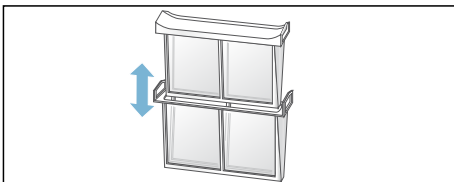

5. Отворете двете цедки и отстранете всички влакна.

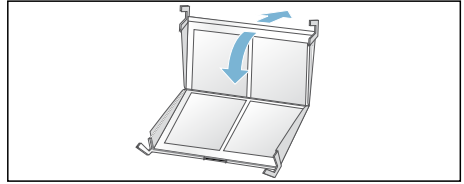

6. Изплакнете влакната под течаща топла вода.

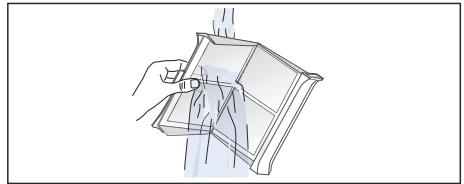

7. Подсушете цедките за влакна, затворете ги и поставете обратно двуделната цедка за влакна.

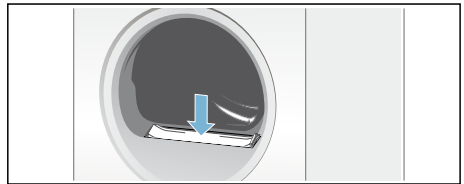

Внимание!

Сушилната може да се повреди.

Никога не използвайте сушилната без или с повредена цедка за влакна.

Изпразване на контейнера за кондензатна вода

Указание

- Можете да изкарате кондензатната вода през опционален изход за кондензатна вода* в канала за отходна вода.
- Ако отведете кондензатната вода чрез опционален механизъм за източване на кондензатната вода, тогава не трябва да изпразвате контейнера за кондензатна вода.

Указание: Изпразвайте след всяка програма за сушене контейнера за кондензатна вода, тъй като е възможно при напълване на контейнера следващата програма за сушене да се прекъсне.

1. Извадете контейнера за кондензатна вода в хоризонтална позиция.

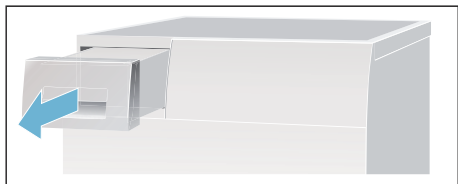

2. Излейте кондензатната вода.

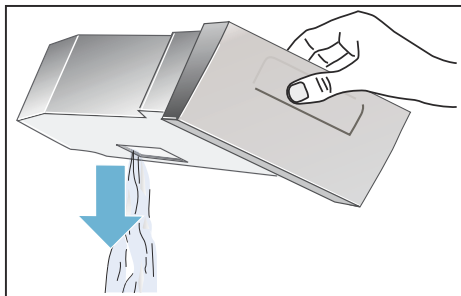

Внимание!

Замърсената кондензатна вода може да причини вреди на здравето и материални щети.

Кондензатната вода не е питейна вода и може да е замърсена с влакна. Не пийте и не използвайте повторно.

3. Вкарайте контейнера за кондензатна вода обратно в сушилната докато усетите щракване.

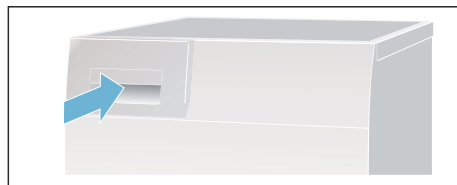

Указание: Цедката в контейнера за кондензирана вода филтрира кондензираната вода, която се използва за автоматичното почистване на сушилната. Цедката се почиства чрез изпразване на кондензираната вода. Въпреки това проверявайте редовно за оставащи отлагания и ги отстранявайте. Вижте → Страница 22.

* в зависимост от модела

Шумове

Указание: При сушенето от компресора и помпата възникват напълно нормални шумове.

Компресорът на сушилната причинява от време на време бръмчене. При това силата на звука варира в зависимост от програмата и напредъка на сушенето.

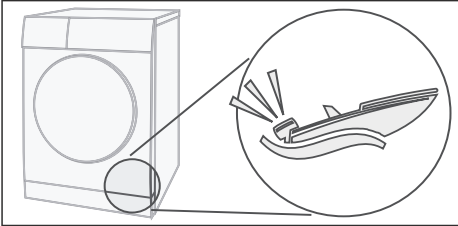

Компресорът от време на време се проветрява и при това възниква жужащ звук.

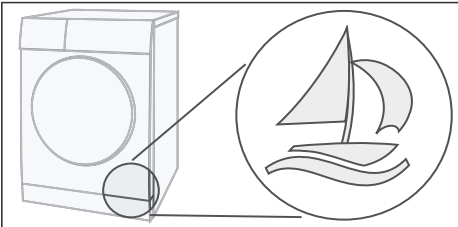

Автоматичното почистване на сушилната предизвиква щракане.

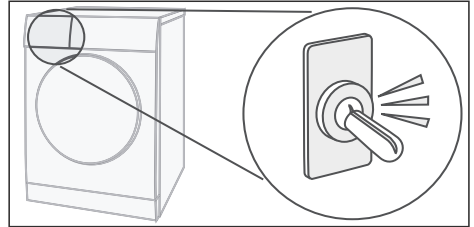

Кондензатната вода се изпомпва с помпа в контейнера за кондензатна вода. При това възникват шумове от помпата.

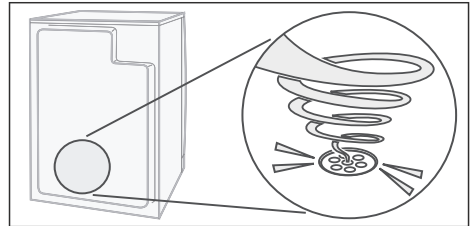



Почистване

Почистване на сушилнята и обслужващия панел

⚠ Предупреждение **Опасно за живота!**

Сушилнята работи с електрически ток, като при това има опасност от токов удар.

Преди почистване откачете сушилнята от електрическата мрежа.

Почиствайте сушилнята само с вода и с мека влажна кърпа.

Веднага отстранявайте всякакви остатъци от перилен препарат, от спрейове или остатъци. Не използвайте средства за почистване или за предварително третиране на дрехите (напр. препарати за петна, спрейове за предпране). Не използвайте водоструйка или пароструйка за почистване на вашия уред.

Почистване на сензорите за влажност

Указание: Сушилнята е оборудвана със сензор за влажност от неръждаема стомана. Сензорът за влажност измерва степента на влажност на прането. След по-дълго работно време върху сензора за влажност може да се образува слой от котлен камък. Той трябва редовно да се отстранява.



Отворете вратата и почистете сензора за влажност с грапава гъба.

Внимание!

Сензорът за влажност може да бъде повреден.

Не почиствайте сензорите за влажност с абразивен препарат и стоманени телчета.

Почистване на цедката в контейнера за кондензнатна вода

Указание: Цедката в контейнера за кондензирана вода почиства кондензираната вода, която се използва за автоматичното почистване на сушилнята.

1. Извадете контейнера за кондензирана вода в хоризонтална позиция.
2. Излейте кондензираната вода.
3. Свалете цедката.

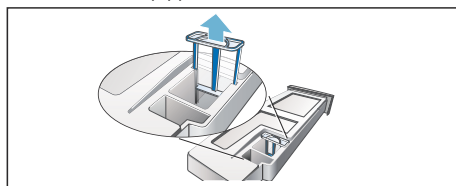

4. Почистете цедката под течаща топла вода или в съдомиялна машина.

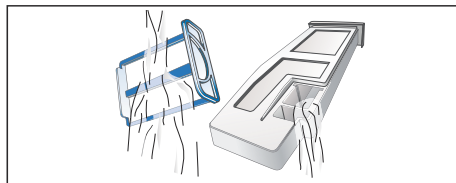

5. Вкарайте цедката, докато усетите щракване.

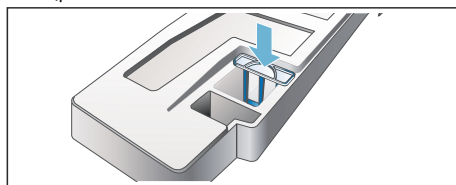

Внимание!

Сушилнята може да е замърсена с влакна и в резултат на това да бъде повредена.

Използвайте сушилнята само с поставена цедка.

6. Вкарайте контейнера за кондензирана вода, докато усетите щракване.

Повреда, какво да направим?

Повреди	Причина/Отстраняване
Моля, изпразнете резервоара за кондензната вода се показва на дисплея и сушенето се прекъсва.	<ul style="list-style-type: none"> ■ Изпразнете контейнера за кондензирана вода и изберете бутона Старт → <i>Страница 20.</i> ■ Ако е инсталиран опционалният механизъм за източване на кондензирана вода*, маркучът на механизма може да е запушен или прегънат. Проверете маркуча за утайки и го изплакнете от отвътре. Прекарайте маркуча така, че да не се прегъва.
Моля, почистете цедките за влакна на дисплея.	Почистете цедката за влакна и изберете бутона Старт → <i>Страница 19.</i>
Топлообменникът се промива на дисплея.	Не е грешка. Топлообменникът се почиства автоматично. Не изваждайте контейнера за кондензирана вода по време на процеса на почистване.
Сушилнята не стартира.	<ul style="list-style-type: none"> ■ Захранващият щепсел включен ли е и предпазителът проверен ли е? ■ Избрана ли е програма? Изберете програма. ■ Вратата на сушилнята отворена ли е? Затворете вратата. ■ Активирана е защитата от деца? Деактивирайте защитата за деца. ■ Избрано ли е време за свършване? Програмата стартира със забавяне → <i>Страница 15.</i>
Намачкване.	<ul style="list-style-type: none"> ■ Намачквания се получават, когато количеството за пълнене бъде надвишено или бъде избрана грешна програма за вида на вашия текстил. Ще намерите всички необходими информации в таблицата с програмите → <i>Страница 13.</i> ■ Извадете дрехите веднага след сушенето, защото ако останат в барабана се получават намачквания.
Излиза вода.	Не е грешка, сушилнята може да стои под наклон. Изправете сушилнята.
Прането не се суши напълно или все още е влажно.	<ul style="list-style-type: none"> ■ Топлото пране се усеща по-влажно след края на програмата, отколкото фактически е. Разстелете прането и оставете топлината да се разсее. ■ Направете фина настройка на желаното сушене, като по този начин се увеличава времето за сушене, но температурата не се повишава. Вашето пране става по-сухо → <i>Страница 15.</i> ■ Изберете програма с по-дълго време за сушене или увеличете желаното сушене. При това температурата не се увеличава. ■ Изберете програма за време за допълнително сушене на все още влажно пране → <i>Страница 13.</i> ■ Ако сте превишили максималното количество за зареждане на програмата, прането не може да се изсуши добре. ■ Почистете сензора за влажност в барабана. Слой от котлен камък може да попречи на сензорите и вашето пране на не бъде добре изсушено → <i>Страница 22.</i> ■ Сушенето е било прекъснато поради прекъсване на захранването, пълен контейнер с кондензирана вода или поради превишаване на максималното време за сушене.
	Указание: Спазвайте също съветите за прането → <i>Страница 12.</i>

* в зависимост от модела

Повреди	Причина/Отстраняване
Времето на сушене е твърде дълго?	<ul style="list-style-type: none">■ Цедката за влакна може да е замърсена и да предизвиква по-дълго време за сушене. Почистете цедката за влакна.■ Ако входът за въздух на сушилната е запушен или не е свободно достъпен, това може да увеличи времето за сушене. Пазете свободен входа за въздух.■ Ако околната температура е по-висока от 35° по Целзий, това може да удължи времето за сушене.■ Недостатъчна въздушна циркулация в помещението може да увеличи времето за сушене. Проветрете помещението.
Изгаснал дисплей и бутонът Старт мига.	Не е грешка. Активен е режимът за пестене на енергия → <i>Страница 7</i> .
Остатъчна вода в контейнера за кондензирана вода, въпреки че сушилната е свързана към механизъм за източване на кондензираната вода*.	Не е грешка. Ако е инсталиран механизъм за източване на кондензираната вода, поради функцията за самопочистване на сушилната в контейнера за кондензирана вода остава остатъчна вода.
Влажността в помещението се покачва.	Не е грешка. Проветрете добре помещението.
Прекъсване на електрозахранването.	Програмата за сушене се прекъсва. Извадете прането и го разстелете или стартирайте програмата отново.
Необичайни шумове при сушенето.	Не е грешка. Шумовете възникват от автоматичното почистване на топлообменника → <i>Страница 21</i> .
Въпреки сушенето сушилната е студена на допир.	Не е грешка. Сушилната с топлинна помпа суши ефективно при ниски температури.

* в зависимост от модела

Указание: Ако не можете сами да отстраните повреда на сушилната чрез изключване и включване, обърнете се към службата за обслужване на клиенти.



Служба обслужване на клиенти

Специализиран сервис

Ако не можете сами да отстраните повредата сами (повреди, какво да направя?) се обърнете към нашата клиентска служба. Винаги ще намерим подходящо решение, така ще спестим и ненужното посещение на техник.

Информацията за контакт за най-близкия център за обслужване на клиенти ще намерите в приложения указател за центровете за обслужване на клиенти.

Съобщете на сервиса серийния номер (E-Nr.) и производствения номер (FD) на сушилнята.

E-Nr. _____ FD _____

Тези данни ще намерите от вътрешната страна на вратата на сушилнята или върху задната страна на сушилнята.

Доверете се на компетентността на производителя.

Потърсете ни. Така ще бъдете сигурни, че ремонтът ще бъде извършен от обучени сервисни техници, които разполагат с оригинални резервни части.



Стойности на потребление

Таблица със стойности на консумация

Програма	Обороти на центрофугата, с които е центрофугирано прането	Продължителност**		Разход на енергия**	
		8 кг	4 кг	8 кг	4 кг
Памук		8 кг	4 кг	8 кг	4 кг
Готово сухо*	1400 об./мин.	184 мин.	116 мин.	1,12 кВтч	0,66 кВтч
	1000 об./мин.	209 мин.	132 мин.	1,27 кВтч	0,75 кВтч
	800 об./мин.	228 мин.	144 мин.	1,47 кВтч	0,87 кВтч
Сухо за гладене*	1400 об./мин.	120 мин.	76 мин.	0,61 кВтч	0,36 кВтч
	1000 об./мин.	142 мин.	90 мин.	0,77 кВтч	0,46 кВтч
	800 об./мин.	164 мин.	103 мин.	0,95 кВтч	0,56 кВтч
Лесна поддръжка		3,5 кг		3,5 кг	
Готово сухо*	800 об./мин.	60 мин.		0,40 кВтч	
	600 об./мин.	73 мин.		0,46 кВтч	

* Настройките на програмите за изпитвания е в съответствие с действащия стандарт EN61121.

** В зависимост от вида тъкани, състава на прането за сушене, остатъчната влага на тъканите, както и количеството на зареждане стойностите могат да се различават от посочените стойности.

Най-ефикасна програма за тъкани от памук

Следната “Стандартна програма за памук” (обозначена с ) е подходяща за сушене на нормално влажно памучно пране и по отношение на комбинирания разход на енергия е най-ефикасна за сушене на мокро памучно пране.

Стандартни програми за памук съгласно актуалната Наредба на ЕС 932/2012			
Програма + цел при сушенето	Зареждане	Разход на енергия	Продължителност на програмата
 Памук + Готово сухо	8 кг/4 кг	1,27 кВтч/0,75 кВтч	209 мин./132 мин.

Настройки на програмата за изпитвания и етикетирание относно енергийната ефективност в съответствие с Директива 2010/30/ЕС



Технически данни

Размери:

85 x 60 x 60 cm

Височина x ширина x дълбочина

Тегло:

прибл. 57 kg

Максимално количество за зареждане:

8 kg

Контейнер за кондензнатна вода:

4,6 л

Напрежение на свързване:

220 - 240 V

Мощност на свързване:

макс. 700 W

Предпазител:

10 A

Вътрешно осветление на барабана*

Температура на околната среда:

5 - 35 °C

Разход на мощност в изключено състояние:

0,13 W

Разход на мощност в състояние на готовност (неизключено състояние):

0,13 W



Поставяне и свързване

Обхват на доставката

- Сушилня
- Упътване за експлоатация и инсталиране
- Кош за вълна*
- Механизъм за източване на кондензираната вода*

Поставяне и свързване на сушилнята



Предупреждение

Опасно за живота!

Сушилнята работи с електрически ток, като при това има опасност от токов удар.

- Проверете сушилнята за видими повреди. Повредена сушилня не трябва да се използва.
- Преди свързването на електрическото захранване се уверете, че посоченото върху типовата табелка електрическо напрежение отговаря на напрежението на вашия контакт.
- Използвайте само предпазител с този знак
- Внимавайте за това, захранващият кабел да не се прегъва и притиска, и да не влиза в контакт с източници на топлина или остри ръбове.



Предупреждение

Деца могат да се заключат в сушилнята и да попаднат в опасна за живота ситуация!

Никога не поставяйте сушилнята зад врата или плъзгаща се врата, която да блокира или пречи на отварянето на вратата на сушилнята.

* В ЗАВИСИМОСТ ОТ МОДЕЛА

Внимание!

Опасност от нараняване

- При повдигане на сушилнята можете да се нараните в резултат на високото тегло. Не повдигайте сушилнята сами.
- Можете да порежете ръцете си върху острият ръбове на сушилнята. Не хващайте сушилнята за острият ръбове.
- Стърчащите части на сушилнята могат да се счупят при повдигане или бутане. Не придвижвайте сушилнята като я хващате за стърчащите части.

Внимание!

Материални щети по сушилнята или тъканите

- Проверете сушилнята за транспортни щети. Не използвайте повредена сушилня.
- Останалата вода в сушилнята може да замръзне и повреди сушилнята. Не поставяйте сушилнята в застрашени от замръзване помещения.

При поставянето обърнете внимание:

- върху чиста, равна и стабилна повърхност,
- щепселът по всяко време да е достъпен,
- да пазите свободен входа за въздух на сушилнята и да осигурите достатъчно проветряване,
- заобикалящата среда на сушилнята да се поддържа чиста и
- сушилнята да бъде нивелирана с помощта на навиващите се крака. За целта използвайте нивелир.

Смяна на ограничителя на вратата

Сменете ограничителя на вратата както следва:

1. Поставете копчето за избор на програми в позиция Изкл., изключете сушилнята от електрическата мрежа и отворете вратата.

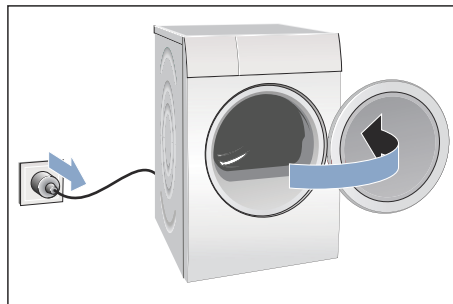

2. Отстранете винтовете на сушилнята и след това свалете вратата на сушилнята.

Указание: За целта използвайте единствено T20 (кръстата) отвертка. Не използвайте други инструменти за смяната на ограничителя на вратата.

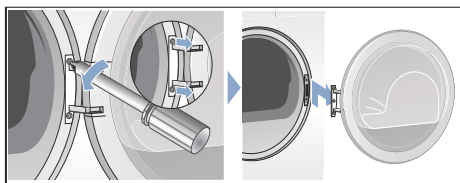

3. Внимателно поставете вратата на сушилнята върху равна повърхност, като поставите отдолу например кърпа, за да не надраскате или повредите вратата.

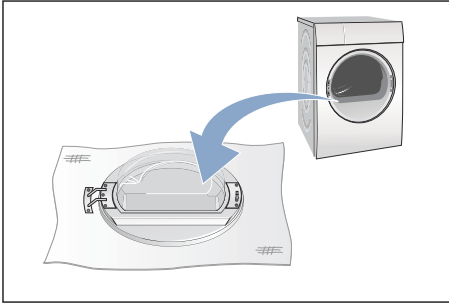

4. Сега отстранете винтовете на сушилнята и след това свалете вратата на сушилнята.

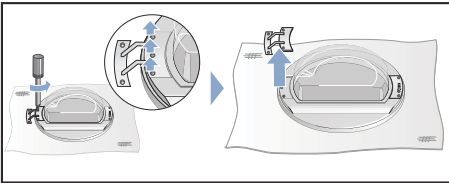

5. Отстранете винтовете от дръжката на вратата на сушилнята и я свалете.

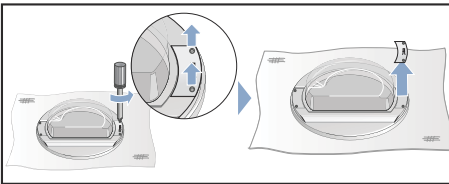

6. Деблокирайте пръстена на вратата.

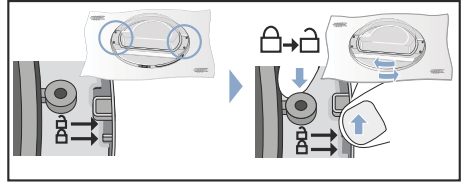

7. Сега повдигнете вратата на сушилнята от пръстена на вратата. Завъртете вратата на сушилнята и я поставете отново така, че да пасне върху пръстена на вратата.

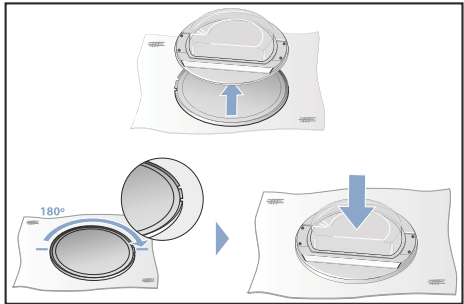

8. Блокирайте отново пръстена на вратата.

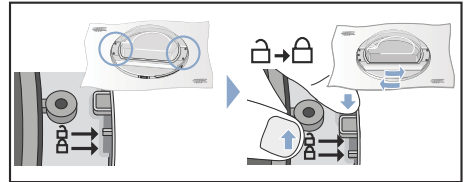

- 9.** Поставете пантата на вратата и дръжката на вратата както е показано на фигурата и ги завийте отново към вратата на сушилнята.

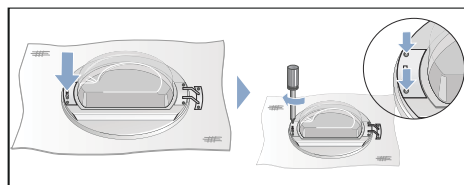
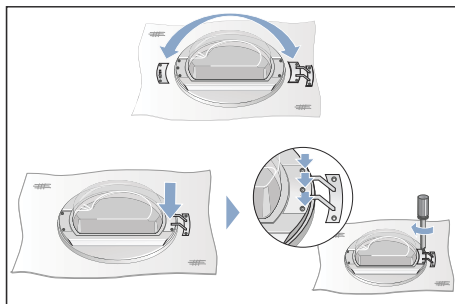

- 10.** Махнете капака от ключалката на вратата на сушилнята и извадете ключалката.

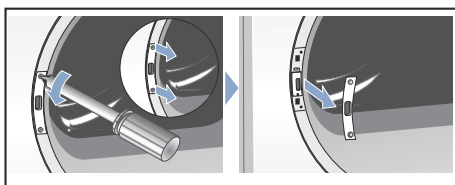

- 11.** Отстранете ключалката на вратата.

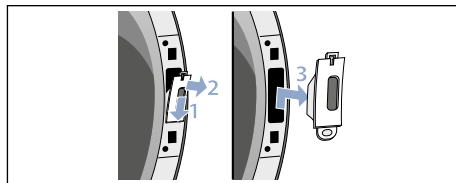

- 12.** Поставете ключалката на вратата (1.) от другата страна на сушилнята и завийте отново капака (2.).

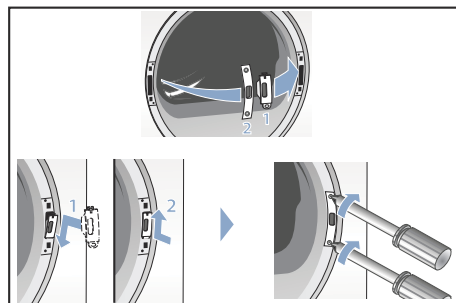

- 13.** Сега отново завинтете вратата на сушилнята.

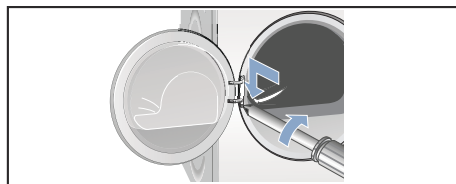

- 14.** Сега можете да свържете отново сушилнята, да затворите вратата и да стартирате програма.

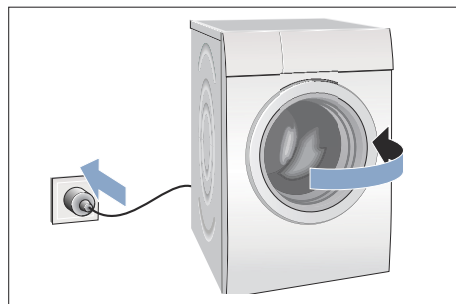

Опционални аксесоари

Поръчайте опционалните допълнителни принадлежности* от специализирания сервиз:

■ Свързващ комплект пералня-сушилня:

За пестене на място сушилнята може да се постави върху подходяща перална машина със същата дълбочина и ширина. Непременно фиксирайте сушилнята с този свързващ комплект върху пералната машина.

Номер за поръчка с изтегляща се работна маса: **WTZ11400**;
Номер за поръчка без изтегляща се работна маса: **WTZ20410**.

■ Подиум:

Повдигнете вашата сушилня за по-лесно зареждане и изпразване с помощта на подиум.

Транспортирайте пране с интегрираната кошница за пране в изваждащата се част на подиума. Номер за поръчка: **WMZ20500**.

■ Кош за вълна:

Сушете отделни вълнени тъкани, маратонки и плюшени играчки в коша за вълна. Номер за поръчка: **WMZ20600**.

Транспортиране и защита от замръзване

1. Изпразнете контейнера за кондензирана вода.
2. Поставете копчето за избор на програми на произволна програма.
3. Изберете бутона **старт**.
4. Изчакайте 5 минути.

Указание: Кондензираната вода се изпомпва.

5. Изпразнете отново контейнера за кондензирана вода.
6. Изключете сушилнята.

Указание: Въпреки изпомпването в сушилнята винаги се намира малко остатъчна вода.

Внимание!

Останалата вода може да изтече и да причини материални щети.

Транспортирайте в изправено положение.

Внимание!

Сушилнята съдържа охлаждаща течност и може да се повреди.

Преди пускане в експлоатация оставете сушилнята да стои на място за два часа.

* В зависимост от модела

Данни за връзка във всички страни можете да намерите в приложения списък на специализираните сервиси.

Robert Bosch Hausgeräte GmbH
Carl-Wery-Straße 34
81739 München, GERMANY



9001046569 (9502)