

**Климатични системи
MSV1-09/12HR**

Дистанционно управление

Инструкции за експлоатация

Работа с дистанционното управление!

Съхранение на дистанционното управление.

Дръжте дистанционното управление където сигналът му ще може да бъде приет от приемника на вътрешното тяло (дистанция от 8 метра е допустима)

Когато настройвате таймера, дистанционното управление изпраща автоматично сигнал към вътрешното тяло.

Ако държите дистанционното управление, така че да има нещо което да пречи на сигнала е възможно да се получи забавяне до 15 минути.

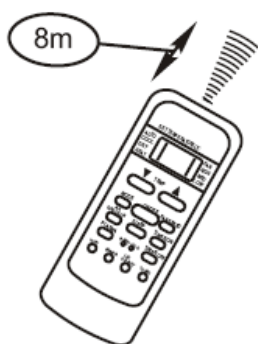
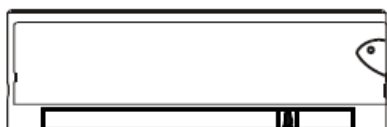

Внимание!

Дистанционното управление няма да работи ако има обекти, които препречват предаването на сигнала като завеси, врати или други.

Не позволявайте на течности да попаднат върху дистанционното управление, не го излагайте на директна слънчева светлина или високи температури!

Ако инфра-червеният приемник на вътрешното тяло е изложен на директна слънчева светлина е възможно климатика да не работи правилно.

Ако други електрически уреди влияят на дистанционното управление, преместете ги или се консултирайте с продавача.

Подмяна на батериите

Дистанционното управление използва две алкални батерии

1. Отворете капачето на гърба на дистанционното управление следвайки указаната посока и подменете старите батерии с нови
2. Сложете новите батерии като внимавате да за правилните посоки на (+) и (-)
3. Сложете обратно капачето.

Внимание:

Не използвайте стари батерии или зарядни батерии, тъй като това може да доведе до неправилна работа на дистанционното управление!

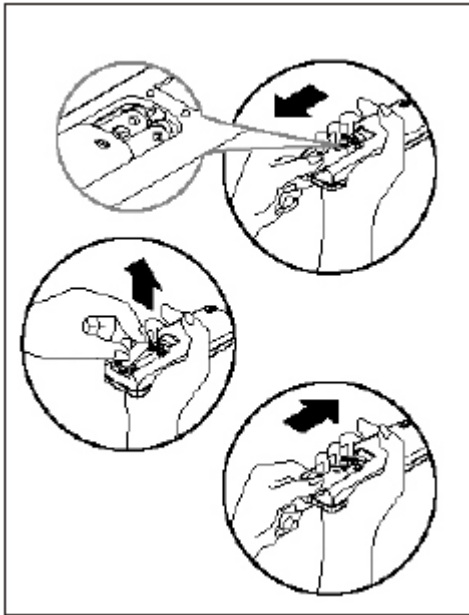

Спецификации на дистанционното управление

Модел	R5114/BGE,R5114/BGE
Волтаж	3.0V(сухи батерии R03/LR03x2)
Най-нисък възможен волтаж	2.0V
Обхват на сигнала	8 метра(при използване на 3.0 V 11метра)
Околна среда	-5°C, 60°C

Функции

1. Операционни режими COOL, HEAT, DRY, HEALTH, AUTO
2. Настройка на часовника 24 часа
3. Всички функции на LCD дисплея

Бутони

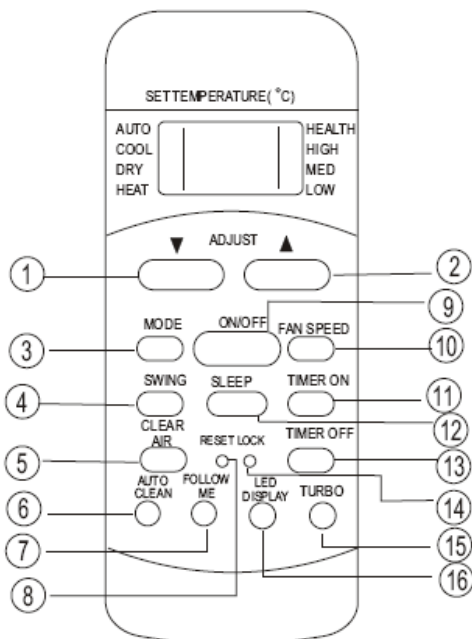

1. Бутон за температурата ▼ за понижаване на температурата. Всяко натискане понижава температурата с 1 градус до 17°C
2. Бутон за температурата ▲ за повишаване на температурата. Всяко натискане повишава температурата с 1 градус до 30°C
3. Бутон за смяна на режимите. Всяко натискане на този бутон ще променя режима както следва:

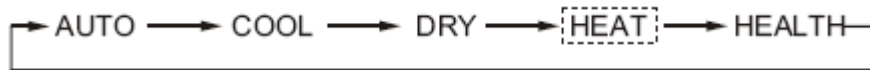

4. SWING бутон Натиснете този бутон веднъж, за да промените посоката на въздушния поток. Ъгълът на движение на хоризонталният жалуз е 6° при всяко натискане. Натиснете бутона продължително за повече от 2 секунди и жалюза ще се завърти автоматично. Натиснете отново и ще спре да се върти. Ако позицията на жалюза пречи на достигане на зададената температура, то той ще се завърти автоматично(нагоре или надолу)
5. CLEAN AIR бутон(само на някои модели) Когато натиснете този бутон ЙОН генератора се включва и спомага за премахването на полен и нечистотии във въздуха
6. AUTO CLEAN бутон. Натиснете този бутон, когато сте в режими COOL или DRY, функцията се активира. Натиснете отново и ще изключите функцията, както и климатика
7. FOLLOW ME бутон (само на някои модели). Натиснете бутона за включите тази функция. На дисплея ще се изписва моментната температура на мястото, където се намира. Дистанционното управление изпраща сигнал на всеки 3 минути, докато не натиснете бутона отново. При изключване на функцията ще се чуе звуков сигнал.
8. RESET бутон Когато натиснете този бутон ще върнете всички фабрични настройки на климатика!
9. ON/OFF бутон. Натиснете го, за да включите или изключите климатика
10. FAN SPEED бутон. Натискайте този бутон и скоростта на вентилатора ще се променя в следната последователност AUTO, LOW, MED, HIGH
11. TIMER ON бутон. Натиснете този бутон за да активирате AUTO-ON на времето. Всяко натискане ще увеличава времето с 30 минути ако настроеното време е по малко от 10 часа. Когато настроеното време достигне 10 часа, всяко натискане ще увеличава времето с 1 час. За да откажете настройката натиснете бутона, докато на дисплея се изпише 0.0
12. SLEEP бутон натиснете този бутон, за да активирате икономичният режим на работа. Натиснете още веднъж, за да спрете функцията. Можете да използвате функцията в режимите COOL, HEAT, AUTO и да поддържате най-приятната температура за вас.
Забележка: Докато работи в икономичен режим всяко натискане на бутон ще изключва функцията.
13. TIMER OFF бутон. Натиснете бутона, за да активирате AUTO OFF функция на таймера. Всяко натискане ще увеличава времето с 30 минути ако настроеното време е по малко от 10 часа. Когато настроеното време достигне 10 часа, всяко

натискане ще увеличава времето с 1 час. За да откажете настройката натиснете бутона, докато на дисплея се изпише 0.0

14. LOCK бутон Натиснете този бутон, за да заключите моментните настройки и климатика няма да приема никакви команди, докато не натиснете LOCK отново. Използвайте тази функция, когато искате да избегнете инцидентна промяна на настройките. Натиснете LOCK отново, за да изключите функцията.
15. TURBO бутон Натиснете този бутон, за да активирате турбо функцията, в която климатика ще намали времето, необходимо за достигане на желаната температура в режим на охлаждане или отопление. Уредът автоматично ще изключи тази функция след около 30 минути работа.
16. LED DISPLAY бутон Натиснете този бутон за да изчистите дисплея на вътрешното тяло. Натиснете още веднъж, за да го осветите

Индикатори на дисплея

MODE DISPLAY

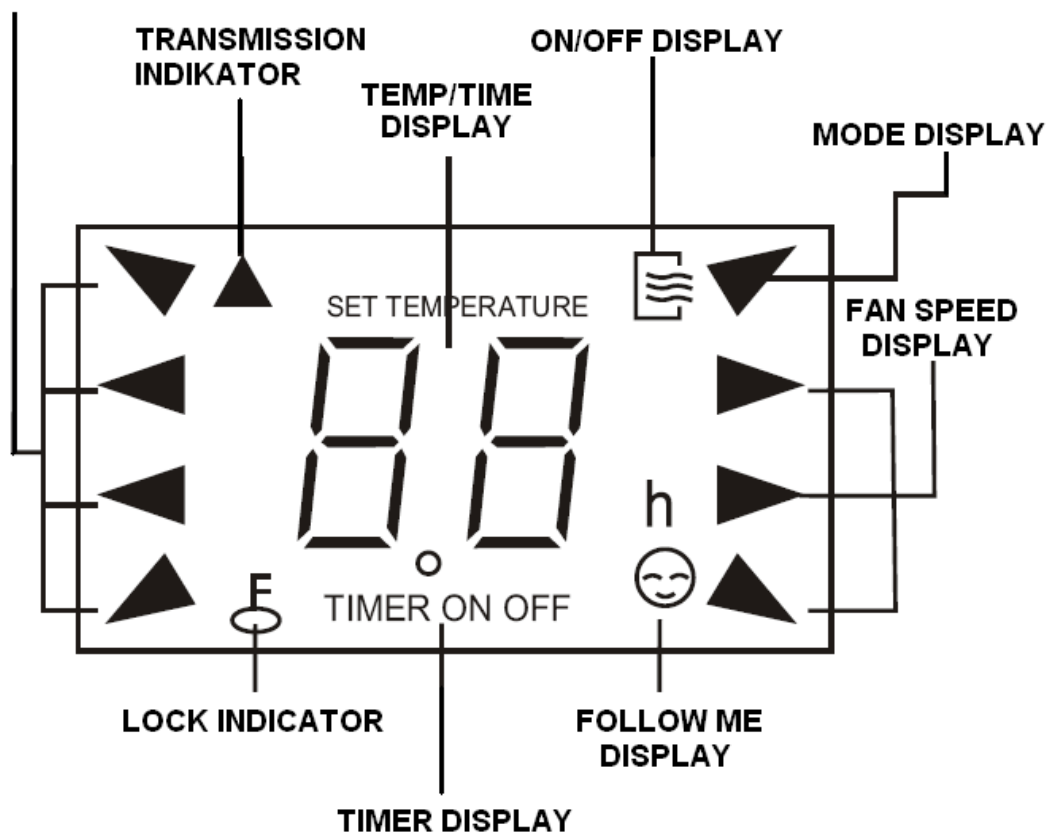

MODE DISPLAY

Изписва избрания режим на работа включително AUTO, COOL, DRY, HEAT, HEALTH

TRANSMISSION INDIKATOR

Този индикатор ще светне, когато дистанционното предава сигнали на вътрешното тяло

TEMP/TIMER DISPLAY

Температурна настройка(от 17°C до 30°C) или времева настройка(0-24часа) ще се изпише на дисплея. Ако изберете HEALTH режим няма да се появят на дисплея.

ON/OFF DISPLAY

Този индикатор ще се появи, когато работи климатика

FAN SPEED DISPLAY

Изобразява избраната скорост на вентилатора AUTO, HIGH, MED и LOW

Нищо не се изписва, когато сте избрали AUTO режим. Когато сте избрали AUTO или DRY режим нищо не се изписва.

FOLLOW ME DISPLAY

Когато натискате този бутон в режимите COOL или HEAT сензорът на дистанционното се активира и светва индикатора

TIMER OFF DISPLAY

Светва, когато е включена някоя от функциите TIMER OFF или TIMER ON . Възможно е да светне TIMER OFF/ ON

LOCK INDICATOR светва когато е натиснат бутона **LOCK**.

Функция AUTO

Когато се в режим **AUTO**, климатикът се включва автоматично в режими отопление или охлаждане в зависимост от температурата, която му зададете. След като веднъж сте задали температурата дистанционното управление запамятава зададените параметри и при всяко ново включване на климатика задава същите стойности.

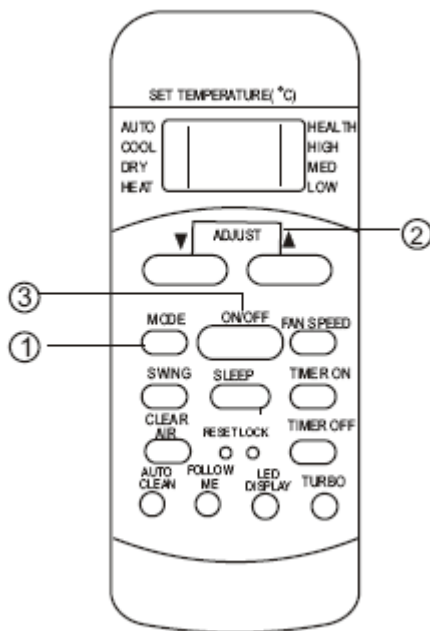

Старт

Убедете се, че уредът е включен в електрическата мрежа. Операционният индикатор на вътрешното тяло светва.

1. **MODE** бутон за избиране на режим на работа. Натиснете за да изберете **AUTO**
2. Температурен бутон(**TEMP**) Изберете желаната температура, обикновено между 21 и 28 градуса
3. **ON/OFF** бутон- Натиснете го, за да стартирате климатика

Стоп

ON/OFF бутон : Натиснете този бутон отново, за да спрете климатика. Ако AUTO режима не е удобен за вас, може да изберете необходимите условия ръчно. Когато изберете AUTO режим не трябва да настройвате скоростта на вентилатора, тъй като се контролира автоматично.

COOL/HEAT/HEALTH режими

1. Натиснете бутона MODE и изберете режимите COOL, HEAT или HEALTH
2. С бутона TEMP изберете желаната температура
3. С бутона FAN SPEED изберете скоростта на въртене на вентилатора AUTO, LOW, MED, HIGH
4. ON/OFF бутон Натиснете този бутон за да стартирате климатика. Операционният индикатор на вътрешното тяло ще светне. Режимът на работа се избира в зависимост от температурата в стаята и започва след около 3 минути. Ако сте избрали HEALTH режим климатикът ще започне работа веднага.

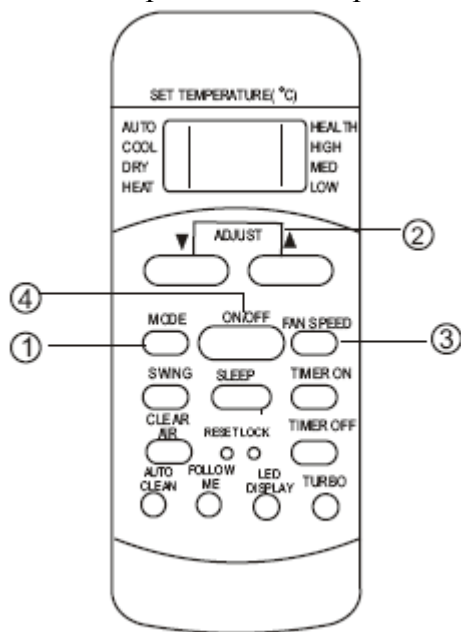

Стоп Натиснете бутона ON/OFF, за да спрете климатика.

DRY режим

1. С бутона MODE изберете DRY режим
2. Натиснете бутона (TEMP), за да изберете желаната температура
3. Натиснете бутона ON/OFF, за да започне работа. Скоростта на вентилатора автоматично ще се настрои на LOW

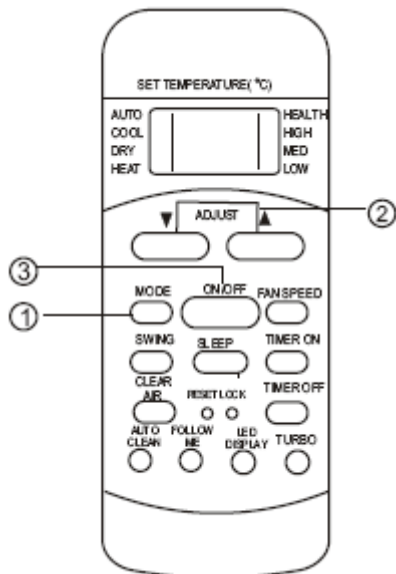

Стоп

Натиснете бутона ON/OFF, за да спрете климатика.

В режим DRY не може да променят скоростта на въртене на вентилатора. В този режим поради температурните различия в стаята и зададената такава, климатикът ще оперира в режим COOL или HEALTH

ТАЙМЕР

С натискането на бутона TIMER ON може да настроите автоматичния старт на климатика. С натискането на TIMER OFF бутона може да настроите автоматичното изключване на климатика.

За да настроите автоматичното включване:

1. Натиснете TIMER ON бутона. На дисплея на дистанционното управление се изписва TIMER ON, последната настройка Auto-on и сигнала “h” ще се изпишат на LCD дисплея. Сега сте готови да настроите времето на автоматичния старт.
2. Натиснете TIMER ON бутона отново, за да настроите желаното време. Всяко натискане ще увеличава часа с 30 минути между 0 и 10 часа и с 1 час между 10 и 24 часа.
3. След като сте настроили TIMER ON, ще има закъснение от половин секунда преди дистанционното да изпрати сигнал до вътрешното тяло и после след около 2 секунди сигналът “h” ще изчезне и настроената температура ще се появи на дисплея

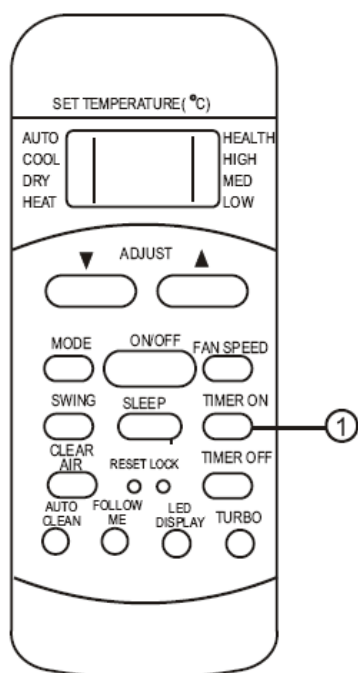

За да настроите автоматичното изключване:

1. Натиснете TIMER OFF бутона. На дисплея на дистанционното управление се изписва TIMER OFF, последната настройка Auto-on и сигнала “h” ще се изпишат на LCD дисплея. Сега сте готови да настроите времето на автоматичния старт.
2. Натиснете TIMER OFF бутона отново, за да настроите желаното време. Всяко натискане ще увеличава часа с 30 минути между 0 и 10 часа и с 1 час между 10 и 24 часа.
3. След като сте настроили TIMER OFF, ще има закъснение от половин секунда преди дистанционното да изпрати сигнал до вътрешното тяло и после след

около 2 секунди сигналът “h” ще изчезне и настроената температура ще се появи на дисплея

ПРИМЕР:

Функцията автоматично включване е полезна, когато искате климатикът да се включи преди да се приберете у дома си. Климатикът ще се включи в предварително зададения час.

За да настроите старта за след 6 часа

1. Натиснете **TIMER ON** бутона. На дисплея на дистанционното управление се изписва **TIMER ON**, последната настройка **Auto-on** и сигнала “h” ще се изпишат на **LCD** дисплея.
2. Натискайте **TIMER ON** бутона докато на дисплея се изпише **6:00 h**
3. Изчакайте половин секунда индикатора **TIMER ON** да спре да мига и тогава се активира функцията. На дисплея ще се изпише температурата отново.

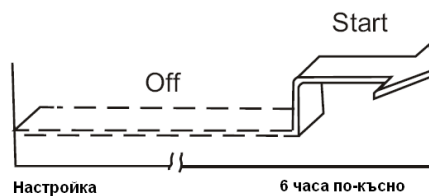
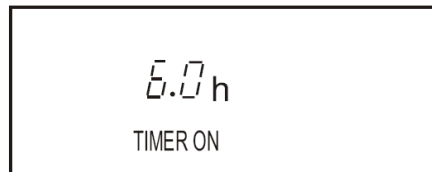

Функцията автоматично изключване е подходяща, когато искате климатикът да се изключи след като легнете да спите

За да настроите изключването за след 10 часа

1. Натиснете **TIMER OFF** бутона. На дисплея на дистанционното управление се изписва **TIMER OFF**, последната настройка **Auto-on** и сигнала “h” ще се изпишат на **LCD** дисплея.
2. Натискайте **TIMER OFF** бутона докато на дисплея се изпише **10:00 h**
3. Изчакайте половин секунда индикатора **TIMER OFF** да спре да мига и тогава се активира функцията. На дисплея ще се изпише температурата отново.

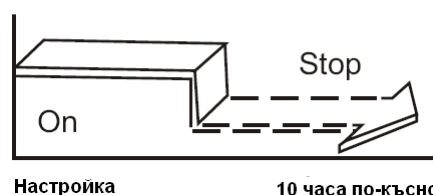
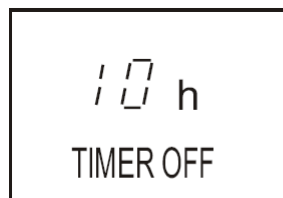

Комбиниран таймер

Настройка едновременно на ON и OFF таймерите

TIMER OFF→TIMER ON

ON→STOP→START

Тази функция е полезна, когато искате да спрете климатика след като си легнете и да го включите отново на сутринта, когато се събудите или, когато се прибирате у дома

Пример:

За да спрете климатика 2 часа след настройката и 10 да го стартирате отново след 10 часа:

1. Натиснете TIMER OFF бутона
2. Натиснете TIMER OFF бутона отново за да се изпише 2.0 h на TIMER OFF дисплея
3. Натиснете TIMER ON бутона
4. Натиснете TIMER ON бутона отново докато се изпише 10 h на TIMER ON дисплея
5. Изчакайте да се изпише температурата на дисплея на дистанционното управление

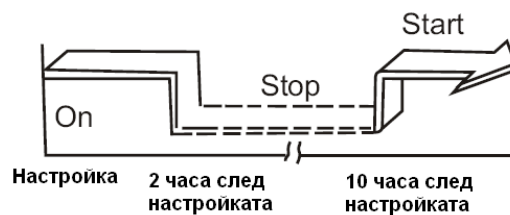
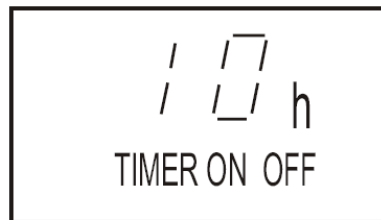

SLEEP бутон

Когато натиснете този бутон се включва икономичен режим на работа. По време на охлаждане или отопление температурата ще се повишава или понижава с 1°C на час за 2 часа. След 2 часа вентилаторът ще се включи на LOW режим на работа. Тази функция спомага за поддържане на най-комфортната температура и спестяване на електроенергия.

Забележка: SLEEP функцията може да се включва само в режим на отопление, охлаждане или AUTO

RESET и LOCK функции

1. Когато натиснете LOCK бутона всички досегашни настройки се запамятват и не могат да бъдат променяни, до момента в който не натиснете отново бутона за да я дезактивирате. Използвайте LOCK функцията, когато искате да се предпазите от промяна на настройките инцидентно. LOCK символа ще се появи на долната дясна страна на дисплея на дистанционното управление, когато е включена функцията.
2. Когато натиснете RESET бутона всички досегашни настройки ще се изтрият и ще се върнете към фабричните такива!

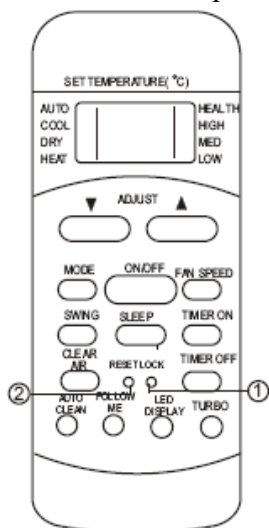

Настройка на въздушният поток

Използвайте SWING бутона, за да активирате AUTO swing функцията и да заключите жалюза в желаната позиция.

1. Когато натиснете бутона веднъж бързо, посоката на въздушния поток започва да се променя. Ъгълът на промяна е 6° при всяко натискане. Продължавайте да натискате бутона, за да преместите жалюза в желаната позиция.
2. Когато натиснете бутона за повече от 2 секунди хоризонталната жалюза ще се завърти автоматично. Натиснете отново, за да спрете!

Забележка:

Когато жалюзата се завърти или застане в положение, което влияе на отоплението или охлаждането на климатика, тя ще се завърти автоматично в изходно положение.

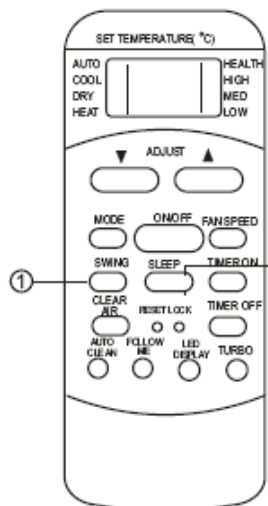

Внимание:

1. Когато сменяте батериите, не използвайте стари такива или друг вид.
2. Ако няма да използвате дистанционното управление извадете батериите от него, за да избегнете течове
3. Нормалният живот на батериите е около половин година. Подменете ги, когато вече не се чува изсвирване на индикатора на вътрешното тяло или когато не светва индикатора на дистанционното управление.
4. Уверете се, че няма никакви прегради между дистанционното и вътрешното тяло на климатика
5. Пазете дистанционното управление далеч от течности
6. Предпазвайте дистанционното управление от слънчева светлина или радиация.
7. Пазете сензора на вътрешното тяло от директна слънчева светлина.
8. Пазете дистанционното далеч от уреди които излъчват електромагнитни сигнали